



GUIA DO USUÁRIO

Sinal digital LG

(SINALIZAÇÃO DO MONITOR)

Leia o manual do usuário antes de usar este produto para garantir um uso seguro e conveniente.

webOS 6.0

webOS 6.1

CONTEÚDO

PRECAUÇÕES DE SEGURANÇA ...5

- Precauções com o adaptador de CA e a energia.....6
- Precauções ao mover o produto.....8
- Precauções ao instalar o produto.....9
- Precauções ao limpar o produto.....11
- Precauções ao usar o produto.....12
- Precauções ao usar o controle remoto.....14
- Precauções ao notar fixação da imagem.....15
- Descarte do produto.....15

INTEGRAÇÃO COM AS SOLUÇÕES DE TERCEIROS..... 16

USO DO CONTROLE REMOTO ... 17

CRIAÇÃO DE CONEXÕES..... 20

- Conexão em um PC.....20
- Conexão de dispositivo externo20
- Conectando vários monitores.....22

CONFIGURAÇÕES 24

- Início.....24
- Botões globais
- Painel
- [Gerenciador de conteúdo]
- [Modo Galeria]
- Configuração do Ez.....25
- [VIDEOWALL]
- [PROGRAMADOR - Ligar/Desligar]
- [Configurações do servidor SI]
- [Pro:Centric]
- [Configurações do servidor]
- [Falha]
- [Envio de Status]
- [Reproduzir via URL]
- [Clonagem das Configurações de Dados]
- [Modo de Sincronização]
- [LG ConnectedCare]
- [LG Business Cloud]
- [Várias telas]
- [Ferramenta Nível]
- [Modo de Reunião de Escritório]
- [Parceiros webOS]

- Geral.....	36
[Idioma]	
[Informação do Sistema]	
[Definir ID]	
[Hora e Data]	
[Energia]	
[Rede]	
[Modo de Segurança]	
[Acordos de Usuário]	
[Configurações Avançadas]	
- Visor	52
[Modo de Imagem]	
[Formato da Tela]	
[Rotação]	
[Configurações Avançadas]	
Resolução da saída de vídeo	
- Som	61
[Modo de Som]	
[Saída de Som]	
[SAÍDA DE ÁUDIO]	
[Ajuste da sincronização AV]	
[Entrada de Áudio Digital]	
[Saída de Som Digital]	

- Admin.....	64
[Modo de Bloqueio]	
[Alterar Senha]	
[Atualização de software]	
[Configurações corporativas]	
[Controle de saída dinâmico HDCP]	
[Configurações do IDPS]	
[Instalar Certificado de administrador]	
[Atualizar Pacote de regras do IDPS]	
[Informações da versão]	
[Configuração Inicial]	

GERENCIADOR DE CONTEÚDO..... 68

- Login pela Web	68
- Gerenciador de conteúdo.....	68
[Leitor]	
[Programador]	
[Editor]	
- Group Manager 2.0	76
- Modo Galeria.....	79
- Screen Share.....	80
Como usar o [Screen Share]	
- LG Presenter.....	81
Como usar o LG Presenter	

FERRAMENTAS DE GERENCIAMENTO 82

- Gerenciador de controle.....82
- ID da Imagem83

CONTROLAR UM PC EXTERNO USANDO A TELA SENSÍVEL AO TOQUE 84

- Conexão a um PC84
- Tarefas prioritizadas na tela sensível ao toque 84

CALIBRAÇÃO INTELIGENTE 85

- Como executar.....85
- [CALIBRAÇÃO MANUAL]

CÓDIGO IR 87

CONTROLAR VÁRIOS PRODUTOS 89

- Conectar os cabos.....89
- Parâmetro de comunicação.....90
- Lista de referência de comandos.....91
- Protocolo de transmissão/recebimento96

SOLUÇÃO DE PROBLEMAS 124

Para obter o código fonte sob GPL, LGPL, MPL, e outras licenças de código aberto que têm a obrigação de divulgar o código fonte, que está contido neste produto, e para acessar todos os termos da licença referida, avisos de direitos autorais e outros documentos relevantes, visite <https://opensource.lge.com>.

A LG Electronics também poderá fornecer o código fonte em CD-ROM por um valor que cubra os custos, tais como o custo de comunicação, transporte e manipulação. A solicitação deve ser feita somente pelo e-mail opensource@lge.com. Esta oferta é válida para qualquer pessoa que receba esta informação por um período de três anos após nosso último envio deste produto.

PRECAUÇÕES DE SEGURANÇA

As Precauções de segurança têm como objetivo evitar perigos ou danos inesperados ao ajudar o usuário a utilizar o produto com segurança e para a finalidade pretendida.

AVISO

Se você ignorar a mensagem de aviso, poderá ser gravemente ferido, correndo o risco de acidentes ou morte.

CUIDADO

Se você ignorar a mensagem de cuidado, poderá ser levemente ferido ou o produto poderá ser danificado.

Modelo correspondente à cor da frase

COMUM	GABINETE	LED
-------	----------	-----

Precauções com o adaptador de CA e a energia

AVISO

- Use apenas o cabo de força ou o adaptador CA fornecido ou aprovado pela LG Electronics, Inc. Se você usar outro cabo de força, verifique se ele é certificado pelas normas nacionais. Se o cabo de força apresentar algum defeito, entre em contato com o fabricante ou a central de atendimento autorizada mais próxima e peça sua substituição.
- Opere o monitor somente a partir de uma fonte de energia (ou seja, tensão) indicada na especificação do produto.
 - Caso contrário, o produto poderá ser danificado, pode ocorrer um incêndio ou você poderá ser eletrocutado. Caso não tenha certeza do tipo de fonte de alimentação que você tem, consulte uma empresa de instalação certificada.
- Verifique se o cabo de força está conectado a uma tomada aterrada corretamente.
 - Se não estiver, você pode ser eletrocutado ou se machucar, ou o produto pode ser danificado.
- Insira o plugue de alimentação ou o adaptador CA firmemente para que ele não fique solto.
 - Uma conexão inadequada pode causar incêndio ou choque elétrico.
- Na ocorrência de trovões e clarões, nunca toque no cabo de força e no cabo de sinal, pois poderá ser muito perigoso.
 - Isso poderá causar choque elétrico.
- Tome cuidado para não por ou colocar objetos pesados (aparelhos eletrônicos, roupas, etc.) no cabo de força ou no adaptador de CA. Além disso, não dobre nem puxe o cabo de força ou o adaptador CA com força excessiva.
 - Cabos de força danificados podem causar incêndio ou choque elétrico.
- Não conecte o cabo de força ou o adaptador CA danificado com objetos pontiagudos à tomada.
 - Você poderá ser eletrocutado.
- Não insira um condutor (como um grampo de metal) em uma das extremidades do cabo de força enquanto a outra extremidade estiver conectada ao terminal de entrada na parede. Além disso, não toque no cabo de força logo após desconectá-lo.
 - Você poderá ser eletrocutado.
- Não use em uma tomada múltipla com muitos produtos elétricos e aparelhos de aquecimento conectados. Use uma tomada múltipla exclusiva com um terminal de aterramento.
 - Poderá ocorrer incêndio se houver superaquecimento.

- Se água ou qualquer substância estranha entrar no produto, desconecte o cabo de força imediatamente e entre em contato com a central de atendimento.
 - Caso contrário, há o risco de incêndio ou choque elétrico causado por danos ao produto.
- Mantenha o cabo de força ou o adaptador CA longe de qualquer aparelho de aquecimento.
 - O revestimento do cabo pode derreter e causar incêndio ou choque elétrico.
- Nunca desmonte, repare nem modifique o cabo de força ou o adaptador de CA.
 - Isso poderá causar incêndio ou choque elétrico.
- O dispositivo de corte de energia principal é o cabo de força. Certifique-se de que o produto seja instalado próximo a uma tomada na parede e que ela tenha acesso fácil.
- Enquanto o equipamento estiver conectado à tomada elétrica de CA, ele não estará desconectado da energia elétrica mesmo se a unidade for desligada.
- O consumo de energia será "0" apenas quando a tomada estiver desconectada.
- Use um acoplador de aparelhos como um dispositivo de desconexão.

CUIDADO

- Se a tomada, os pinos do plugue de alimentação ou o adaptador CA estiverem cobertos de poeira, tire o pó e mantenha-os limpos.
 - O superaquecimento devido a camadas de poeira pode causar incêndio ou choque elétrico.
- Se a tomada, os pinos do plugue de alimentação ou o adaptador CA estiverem cobertos com água, seque-os e mantenha-os limpos. Além disso, não toque no plugue de alimentação ou no adaptador CA com as mãos molhadas.
 - Isso pode causar choque elétrico.
- Não ligue ou desligue o produto conectando ou desconectando o cabo de força da tomada na parede. Não use a tomada como interruptor.
 - Isso pode causar choque elétrico ou mau funcionamento do produto.
- Não desconecte o cabo de força enquanto o produto estiver em uso.
 - Choques elétricos podem danificar o produto.

Precauções ao mover o produto

AVISO

- Entre em contato com a central de atendimento antes de mover o produto.
 - Pode ocorrer choque elétrico ou danos ao produto.
- Verifique se o produto está desligado, desconectado e se todos os cabos foram removidos antes de movê-lo.
 - Você pode ser eletrocutado ou o produto pode ser danificado.
- Ao mover o produto, evite colisões e não cause impacto no painel frontal.
 - Você pode ser eletrocutado ou o produto pode ser danificado.
- Use o número correto de pessoas de acordo com o peso do produto. (Abaixo de 25 Kg por pessoa; use o equipamento de levantamento quando exceder 100 Kg)
 - Se usar o produto danificado novamente, entre em contato com a central de atendimento, pois pode ocorrer choque elétrico ou incêndio.
- Não o segure de cabeça para baixo enquanto segura apenas o suporte. (Apenas para modelos sustentados pelo suporte.)
 - Isso pode causar deformação da base, danos ao painel e outros tipos de danos ao produto.

CUIDADO

- Não jogue fora a caixa de embalagem do produto. Use-a para transportar o produto.

Precauções ao instalar o produto

AVISO

- Entre em contato com a central de atendimento antes de instalar o produto.
 - Pode ocorrer choque elétrico ou danos ao produto.
- Não deixe um objeto cair ou aplique impacto sobre o produto. Mantenha fora do alcance das crianças e não coloque brinquedos ou objetos próximos ao produto para evitar que coisas sejam atiradas no produto.
 - Eles podem causar ferimentos pessoais, problemas ao produto e danos à tela.
- Não coloque ou pendure objetos pesados no produto.
 - Se o produto cair, você poderá se ferir.
- Não toque na superfície do produto se ele estiver superaquecido.
 - Pode ocorrer lesões.
- Instale o produto firmemente no chão, na parede etc. para se preparar contra impactos externos, como vento e terremoto.
 - Consulte o manual fornecido.
- Evite que crianças subam ou se pendurem no produto.
 - Se o produto cair, você poderá se ferir.
- Não o instale o produto onde houver dispositivos de aquecimento, como aquecedores elétricos ou equipamentos de iluminação.
 - Pode ocorrer incêndio, choque elétrico ou defeitos.
- **NÃO** instale este produto sem ajuda de terceiros; você pode se ferir ou causar danos ao produto. Entre em contato com um engenheiro de serviço autorizado pela central de atendimento.
- Não instale o produto em uma parede em que haja alto risco de exposição a óleo ou névoa de óleo.
 - Pode ocorrer danos ao produto e fazer com que ele caia.
- Não deixe o cabo de alimentação, de sinal etc. no caminho.
 - Podem ocorrer tropeços ou quedas, que podem causar choque elétrico, incêndio, ferimentos ou defeitos no produto.
- Não deixe o produto cair ao conectá-lo a um dispositivo externo conectado com um cabo curto.
 - Pode ocorrer ferimentos e danos ao produto.
- Se você deixar o produto cair ou a embalagem estiver quebrada, desligue-o, desconecte o cabo de força e entre em contato com a central de atendimento.
 - Caso continue a utilização sem tomar as medidas apropriadas, poderão ocorrer choques elétrico ou incêndio.
- Instale o produto em um local seco e longe de poeira e água. Evite temperaturas altas e umidade.
 - Pode ocorrer choque elétrico, incêndio ou danos ao produto.
- Faça a instalação com segurança em um local capaz de suportar o peso do produto.
 - A falta de força pode causar a queda do produto.
- Tenha uma posição confortável e natural para relaxar os músculos ao trabalhar com o produto.
- Não instale este produto em local oscilante, inclinado, instável, exposto a vibrações ou que não seja seguro para manter o produto no lugar. Não coloque um pano ou qualquer outro item entre o produto e o móvel de suporte do produto.
 - O produto poderá cair ou tombar, causando danos ou mau funcionamento.

 **CUIDADO**

- Instale o produto onde não haja interferência eletromagnética.
- Se você instalar o produto em um local que não atenda às condições recomendadas, isto pode causar graves danos ao produto, ao ciclo de vida, à qualidade e à aparência. Entre em contato com o engenheiro de serviço antes de instalar. Não instale o produto em locais com muita poeira fina, névoa de óleo, substâncias químicas, exposição à luz solar direta, temperatura muito alta ou baixa e umidade muito alta.
- Garanta que o produto esteja bem ventilado instalando a uma distância de 100 mm ou mais da parede.
 - Se você instalar o produto muito próximo à parede, ele poderá ser deformado ou um incêndio poderá ocorrer devido ao aquecimento interno.
- Não cubra o produto com uma toalha de mesa, cortina ou outro material (por exemplo, plástico) enquanto estiver conectado. Não bloqueie o orifício de ventilação do produto.
 - O produto poderá sofrer deformações ou um incêndio poderá ocorrer devido ao superaquecimento no interior do produto.
- Não instale o produto em uma área com pouca ventilação (ex., em estantes, armários) ou em áreas externas e evite colocá-lo em almofadas ou tapetes.
 - O produto pode pegar fogo devido ao superaquecimento dentro do produto.
- Instale o produto em local plano e estável, grande o suficiente para apoiar o produto.
 - Se o produto cair, ele poderá quebrar e você poderá se ferir.
- Ao instalar o produto em uma prateleira ou gabinete, verifique se a extremidade inferior do produto não está projetada para a frente.
 - O produto pode cair devido a um centro de gravidade desequilibrado, podendo causar ferimentos ou danos ao produto. Use armários ou prateleiras adequados ao seu produto.
- Um dispositivo de desconexão de fácil acesso deve ser integrado externamente ao produto.
- Os componentes que atendem aos requisitos da IEC série 61643 devem ser instalados interna ou externamente ao produto.
- Defina como [Tela Desligada e Luz de Fundo (modo Externo)] ao instalar em ambientes externos.
 - Habilite o [Modo Externo] para reduzir os riscos de umidade interna e condensação.
- Durante o funcionamento em temperaturas abaixo de zero, o gabinete pode não trabalhar por até uma hora para elevar a temperatura interna do gabinete.

Precauções ao limpar o produto

AVISO

- Mantenha o produto sempre limpo.
 - Se você não limpar a unidade por um longo tempo e ela ficar coberta de poeira, poderá ocorrer incêndio ou danos ao produto.
- Quando você precisar limpar a parte interna do produto, entre em contato com a central de atendimento.
 - Caso contrário, a limpeza sem assistência pode causar incêndio, choque elétrico ou danos ao produto.
- Ao limpar o produto, desconecte o cabo de força e limpe suavemente com um pano macio para evitar arranhões.
 - Pode ocorrer choque elétrico ou a tela pode ser danificada por arranhões.
- Quando você quiser limpar a moldura frontal, borrife água em um pano macio 2 a 4 vezes e limpe apenas em uma direção.

(Não se aplica para modelos de LED, nem para equipamentos de instalações de saúde)

 - Muita umidade pode causar oxidação.
- Não entre em contato com a tela do pacote de LED.
 - Isso pode causar danos ao produto.
- Para limpar o produto, use uma pistola de ar para remover levemente a poeira da tela e da moldura frontal.
 - Se houver substâncias estranhas entre os LEDs na tela, elas poderão causar defeito na tela.

CUIDADO

- Para limpar o produto ou a tela, desconecte o cabo de força e faça a limpeza cuidadosamente com um pano macio. Não borrife água ou outros líquidos diretamente no produto. Especificamente, não limpe o produto com produtos químicos, incluindo limpadores de vidro, qualquer tipo de purificador de ar, inseticida, lubrificante, cera (de carro, industrial), abrasivo, diluente, benzeno, álcool, etc. que possa danificar o produto ou seu painel.
 - Pode resultar em incêndio, choque elétrico ou danos ao produto (deformação, corrosão ou quebra).

Precauções ao usar o produto

AVISO

- Não use o produto em qualquer ambiente com temperaturas ou umidade excessivamente altas.
 - Pode ocorrer choque elétrico ou danos ao produto.
- Se você usar o produto por um longo período, faça um descanso de tempos em tempos para proteger sua visão.
 - A utilização prolongada do produto pode prejudicar a visão.
- Ouvir com volume alto ou usar o produto por um longo período pode causar danos à audição.
- Caso algum líquido ou objeto caia dentro do produto, desligue-o e desconecte-o da tomada. Em seguida, entre em contato com a central de atendimento.
 - Caso contrário, o produto poderá causar incêndio ou choque elétrico.
- Caso nenhuma imagem apareça na tela ou nenhum som seja ouvido, suspenda o uso do produto. Desligue-o imediatamente, desconecte-o da tomada de energia e entre em contato com a central de atendimento.
 - Caso contrário, o produto poderá causar incêndio ou choque elétrico.
- Não deixe cair um objeto ou cause impacto no produto ou na tela.
 - Isso pode causar ferimentos, problemas ao produto e danos à tela.
- Caso você sinta cheiro de fumaça ou outros odores, ou então ouça algum ruído incomum, desconecte o cabo de força e entre em contato com a central de atendimento.
 - Se você continuar usando o produto sem tomar as medidas adequadas, poderá ocorrer choque elétrico ou incêndio.
- Não desmonte, conserte ou modifique o produto. Entre em contato com a central de atendimento se precisar repará-lo.
 - Há risco de incêndios ou choques elétricos.
- Não coloque objetos com líquidos, como vasos, xícaras etc., sobre o produto para impedir a entrada de líquidos.
 - Caso contrário, há o risco de incêndio, choque elétrico, mau funcionamento ou corrosão.
- Não pressione ou arranhe a superfície do produto com as mãos ou com objetos pontiagudos, como pregos, lápis ou canetas. Não bata nem faça riscos na frente e nos lados da tela com objetos metálicos.
 - Isto pode causar danos ou falhas no produto.
- Não toque no produto após exposição à luz solar ou a uma luz intensa, pois ele pode estar quente.

- Não utilize equipamentos elétricos de alta tensão próximo ao produto (por exemplo, raquetes mata-insetos).
 - O produto pode apresentar defeitos se receber um choque elétrico.
- Se houver vazamento de gás, não toque na tomada e abra as janelas para ventilar o ambiente.
 - Caso contrário, o produto poderá causar incêndio ou choque elétrico.
- Se você deixar o produto cair ou a embalagem estiver quebrada, desligue-o e desconecte o cabo de força.
 - Caso continue a utilização sem tomar as medidas apropriadas, poderão ocorrer choques elétrico ou incêndio. Entre em contato com a central de atendimento.
- Mantenha acessórios pequenos longe do alcance das crianças.
 - Se uma criança engolir um acessório, consulte um médico imediatamente.
- Mantenha o produto fora do alcance de crianças. Além disso, não jogue brinquedos ou objetos no produto ou na tela.
 - Isso pode causar ferimentos, problemas ao produto e danos à tela.
- Todas as fontes de alimentação devem ser desconectadas retirando os cabos de alimentação para desenergizar a unidade.

CUIDADO

- Este painel é um produto avançado que contém milhões de pixels. Ocasionalmente, você pode ver pontos de pixel ao visualizar a tela. Como esses pixels desativados não são um defeito, o desempenho e a confiabilidade do produto não são afetados.
- Não coloque nem armazene substâncias inflamáveis próximo ao produto.
 - Há risco de incêndio ou explosão.
- Mantenha a distância apropriada do produto.
 - Isso pode causar danos à sua visão se você olhar o produto muito de perto.
- Defina a resolução e a frequência apropriadas de acordo com o produto.
 - Isso pode causar danos à sua visão.
- Faça pausas regulares ao usar o produto durante muito tempo.

Precauções ao usar o controle remoto

AVISO

- Evite locais com alta umidade.
 - Pode ocorrer choque elétrico ou danos ao produto.
- Não exponha as pilhas ao calor excessivo, como luz solar direta, lareira e aquecedores elétricos.
 - Pode ocorrer incêndio ou ferimentos.
- Fique atento para que as crianças não engulam as pilhas do controle remoto ao substituí-las. Mantenha as baterias fora do alcance de crianças.
 - Se uma criança engolir uma bateria, consulte um médico imediatamente.
- Não descarte as pilhas no fogo.
 - Descarte as pilhas em um centro de reciclagem local ou em uma loja de varejo que lide com as baterias.
- As pilhas usadas, mesmo as recarregáveis, devem ser recicladas separadamente dos resíduos.
 - Descarte as baterias usadas e as recarregáveis em um centro de reciclagem local ou em uma loja de varejo que lide com baterias.

CUIDADO

- Não provoque curto-circuito e desmonte as pilhas.
 - Poderá ocorrer choque elétrico ou incêndio.
- É possível que o controle remoto não funcione adequadamente sob luz solar ou uma lâmpada potente. Mova o produto se ele estiver sendo usado nessas condições.
- Verifique se existe algum obstáculo entre o produto e o controle remoto.
- Não misture pilhas novas e velhas.
 - Pilhas superaquecidas ou com vazamento podem causar incêndio ou choque elétrico.
- Use somente o tipo de bateria especificado. Não insira baterias que não são recarregáveis no carregador.
 - Pilhas superaquecidas ou com vazamento podem causar incêndio ou choque elétrico.

Precauções ao notar fixação da imagem

- A exibição de uma imagem estática por um período prolongado pode causar danos à tela, resultando em fixação da imagem. A maioria dos produtos de terceiros apresentam o mesmo problema. Os danos resultantes não são cobertos pela garantia do produto.
 - Use um protetor de tela ao usar o monitor por um período prolongado.

Descarte do produto

- Não descarte este produto com lixo doméstico comum.
- O descarte deste produto deve ser feito de acordo com os regulamentos da sua autoridade local.

INTEGRAÇÃO COM AS SOLUÇÕES DE TERCEIROS

Os modelos compatíveis com a solução BrightSign operam de acordo com o cenário da BrightSign.

USO DO CONTROLE REMOTO

As descrições contidas neste manual baseiam-se nos botões do controle remoto. Leia atentamente este manual para usar o monitor corretamente. Para instalar as pilhas, abra a tampa, coloque as pilhas (1,5 V AAA) correspondendo os terminais \oplus e \ominus às marcações dentro do compartimento e feche a tampa das pilhas. Para remover as pilhas, realize as ações de instalação na ordem inversa. As ilustrações podem diferir dos acessórios reais.

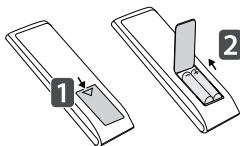

CUIDADO

- Não misture pilhas novas com antigas, pois isso pode danificar o controle remoto.
- Certifique-se de apontar o controle remoto em direção ao sensor de controle remoto no monitor.
- Alguns dos recursos do controle remoto podem não ser suportados em certos modelos.
- As baterias internas e externas do produto não devem ser expostas a calor excessivo como luz solar direta, fogo ou situação semelhante.

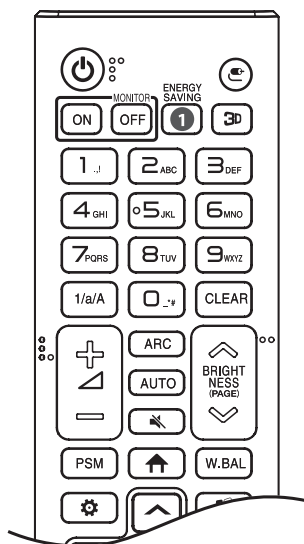

⏻ (LIGA/DESLIGA) Liga ou desliga o monitor.

MONITOR ON Liga o monitor.

MONITOR OFF Desliga o monitor.

1 ENERGY SAVING Ajusta o brilho da imagem para reduzir o consumo de energia.

📺 (ENTRADA) Seleciona o modo de entrada.

3D Utilizado para visualizar vídeos em 3D. (Não é compatível com esta função.)

Botões de números e letras

Inserir caracteres numéricos ou alfabéticos, dependendo da configuração.

1/a/A Alterna entre numérico e alfabético. (Não é compatível com esta função.)

CLEAR Exclui o caractere numérico ou alfabético inserido.

+/- (Botão de aumentar ou diminuir volume) Ajusta o nível de volume.

ARC Seleciona o tamanho da tela.

AUTO Ajusta automaticamente a posição da imagem e minimiza a instabilidade da imagem. (Isso só é suportado pela entrada RGB.)

🔇 (MUDO) Cancela todos os sons.

↕ BRIGHTNESS (PAGE) Ajusta o brilho da tela.

↔ (PAGE) Move para a tela anterior ou seguinte.

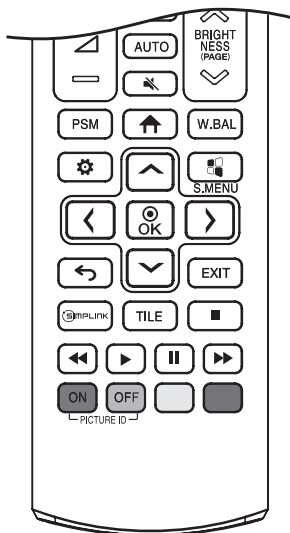

PSM Seleciona o Modo da Imagem.

↑ (INÍCIO) Ativa o Inicializador.

W.BAL Entra no menu do White balance (Equilíbrio de branco).

⚙️ (CONFIGURAÇÕES) Acessa os menus principais ou salva sua entrada e sai dos menus.

S.MENU Tecla do menu SuperSign. (Não é compatível com esta função.)

⬆️⬇️⬅️➡️⬆️ Depois de selecionar o menu, seleciona e ajusta as funções.

⬅️ (VOLTAR) Retorna ao nível anterior.

EXIT Fecha o menu.

SIMPLINK Permite que você controle vários dispositivos de multimídia para seu entretenimento simplesmente usando o controle remoto por meio do menu Simplink.

TILE Você pode optar por ativar/desativar o Modo Bloco.

■ ⏪ ⏩ ⏸ ⏭ (Botões de controle) Controla a reprodução de mídia.

PICTURE ID ON/OFF Quando o número de ID da Imagem corresponder ao número de ID do Conjunto, você poderá controlar qualquer tipo de monitor desejado no formato de múltiplas telas.

- **ON:** Controla individualmente os monitores com um ID da imagem atribuído a cada um deles.
- **OFF:** Controla os monitores de uma vez.

CRIAÇÃO DE CONEXÕES

É possível conectar vários dispositivos externos ao monitor. Alterne o modo de entrada e selecione o dispositivo externo que você deseja conectar.

Para obter mais informações sobre conexões do dispositivo externo, consulte o manual do usuário fornecido com cada dispositivo.

Conexão em um PC

Alguns dos cabos não são fornecidos.

Esse monitor é compatível com o recurso Plug and Play*.

* Plug and Play: um recurso que permite que um PC reconheça os dispositivos conectados pelo usuário sem configurar o dispositivo ou precisar de uma intervenção do usuário durante a ativação.

Conexão de dispositivo externo

Conecte um receptor HD, um DVD ou reproduzidor VCR ao monitor e selecione um modo de entrada apropriado.

Alguns dos cabos não são fornecidos. Para obter a melhor qualidade de som e imagem, é recomendável conectar dispositivos externos ao monitor usando cabos HDMI.

! NOTA

- Para obter a melhor qualidade de imagem, é recomendável usar o monitor com conexão HDMI.
- Para atender às especificações padrão do produto, use um cabo blindado de interface com núcleo de ferrita, como um cabo DVI-D/HDMI. (Aplicável somente aos modelos que se pode aplicar)
- Se você ligar o monitor quando o aparelho estiver frio, a tela poderá mostrar tremulações. Isso é normal.
- Por vezes, pontos vermelhos, verdes ou azuis poderão aparecer na tela. Isso é normal.
- Use um cabo HDMI^{®/™} de altíssima velocidade. (3 m ou menos)
- Use um cabo certificado com o logotipo HDMI. Se você não usar um cabo HDMI certificado, a tela poderá não exibir nada ou um erro de conexão poderá ocorrer.
- Tipos de cabos HDMI recomendados
 - Cabo HDMI^{®/™} de altíssima velocidade
 - Cabo HDMI^{®/™} de alta velocidade com Ethernet
- Se você não conseguir ouvir nenhum som no modo HDMI, verifique as configurações do PC. Alguns computadores exigem que você altere manualmente a saída padrão de áudio para HDMI.
- Se você quiser usar o modo HDMI-PC, deverá definir seu PC/DTV como modo PC.
- Podem surgir problemas de compatibilidade se você usar o modo HDMI-PC.
- Certifique-se de que o cabo de alimentação esteja desconectado.
- Se você conectar um dispositivo de jogos ao monitor, use o cabo fornecido com esse dispositivo.
- Ao conectar com uma LAN com fio, use o cabo Cat7.

⚠ CUIDADO

- Conecte o cabo de entrada do sinal e aperte os parafusos no sentido horário.
- Não pressione a tela com o dedo por um longo período, pois isso pode resultar em distorção temporária na tela.
- Evite exibir imagens estáticas na tela por um longo período para evitar a retenção de imagem. Use um protetor de tela se possível.
- Um dispositivo de comunicação sem fio próximo ao seu monitor pode afetar a imagem.

Conectando vários monitores

- As imagens podem variar de acordo com o modelo.

Para utilizar vários produtos conectados entre si, conecte uma extremidade do cabo de entrada de sinal ao conector Saída HDMI/DP do primeiro monitor e conecte a outra extremidade ao conector Entrada HDMI/DP do segundo monitor.

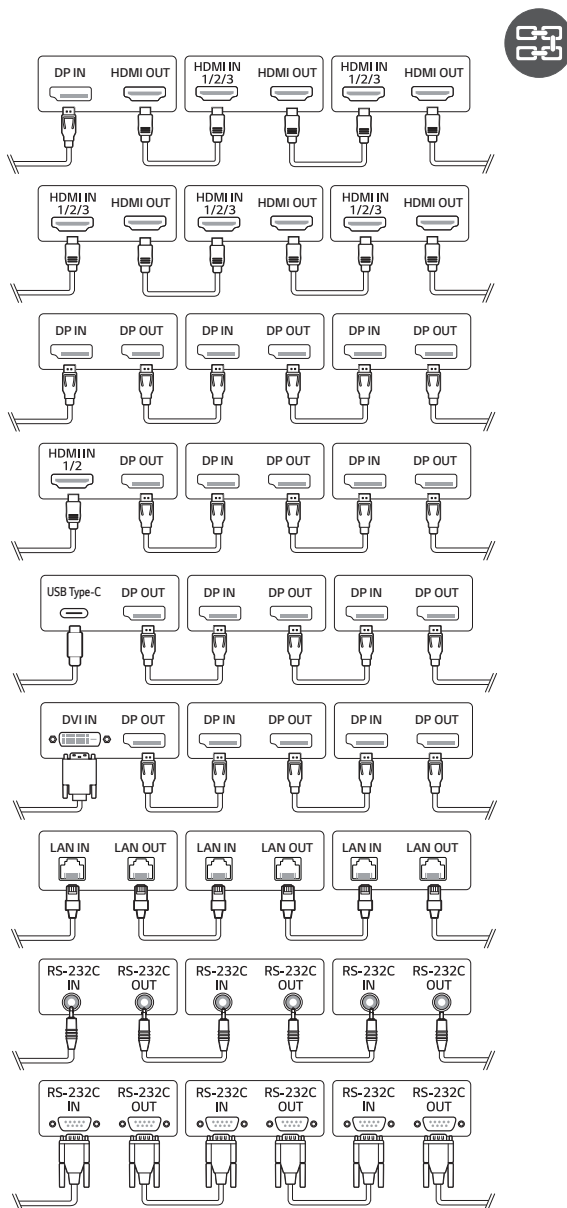

! **NOTA**

- Se o cabo de sinal entre o produto e seu PC for muito longo, use o Amplificador ou o cabo óptico.
- Cabo DP: use um cabo DP certificado para o padrão DP 1.1a ou superior.
- O encadeamento em série da saída de vídeo pode ser limitado, dependendo do desempenho do dispositivo de entrada que suporta HDCP.





! **NOTA**

- O conteúdo relacionado ao software pode ser alterado sem aviso prévio devido a atualizações das funções do produto.
- Alguns recursos descritos no Manual do Usuário podem não ser compatíveis em determinados modelos e países.
- SNMP 2.0 é suportado.

CONFIGURAÇÕES

Início

Botões globais

-  [URL MÓVEL]: Fornece as informações necessárias para acessar o monitor definido por meio do navegador de um dispositivo externo. Com este recurso, você pode exibir informações de QR code e URL. Além disso, ao acessar a URL, você também pode executar o Content Manager, o Group Manager 2.0 e o Control Manager. (Esta funcionalidade é otimizada para o Google Chrome.)
-  [Entrada]: Navegue até a tela de seleção de entrada externa
-  [Configuração]: Navegue até a tela Configurações
-  [Posição]: Navegue até a tela Seleção da posição de saída OSD.

Painel

- Este recurso exibe informações importantes sobre o monitor Signage no centro da tela inicial. No Painel, você pode alterar manualmente as configurações selecionando os itens correspondentes.
-  [Download do manual]: Faz o download do manual lendo um código QR.

NOTA

- Se o painel estiver bloqueado, o foco não se move.
- Alguns aplicativos de código QR em dispositivos móveis podem não funcionar. (Acesse a página do endereço fornecido para fazer download dos manuais.)

[Gerenciador de conteúdo]

- [Leitor]: Reproduza uma variedade de conteúdos, incluindo imagens, vídeos e conteúdo do SuperSign.
- [Programador]: Gerencie programações para o conteúdo que será reproduzido em horários diferentes.
- [Editor]: Você pode criar seu próprio conteúdo usando modelos e arquivos de mídia.
- [Gerenciar Grupo 2.0]: Distribua programações de conteúdo e dados de configuração para o dispositivo conectado.

[Modo Galeria]

- Este modo permite que você aprecie o ambiente natural e pinturas famosas.

Configuração do Ez

[VIDEOWALL]

SETTINGS / → [Configuração Ez] → [Vídeo Wall]

Defina as opções de Vídeo Wall para criar uma tela visual ampla.

- [Modo Bloco]: Ative ou desative o [Modo Bloco].
- [Configurações de modo Lado a lado]: Exiba uma única tela integrada em vários monitores Signage.
- [Configuração simples]: define automaticamente o [ID do Bloco] com base na instrução de conexão do conjunto RS232C.
 - Quando [Definir ID] do conjunto conectado estiver concluído, o desempenho de [Configuração simples] será garantido apenas para o conjunto principal ([Definir ID] 1).
Execute essa função para o conjunto principal ([Definir ID] 1).
- [Modo Natural]: Exiba a imagem excluindo a área que se sobrepõe com o painel do monitor para que a imagem exibida tenha uma sensação mais natural.
- [Controle de quadros]: Ajuste os conjuntos que executam [Inversão de digitalização] e desvio do quadro.
 - Ao executar o [Inversão de digitalização], execute [Controle de quadros] para os conjuntos que não executam [Inversão de digitalização].
- [White Balance]: Faça as configurações de balanço de branco (Padrão de Branco, Ganho de R/G/B e Luminância).
- [Redefinir]: Redefinir para configurações iniciais.
- [Reboot to Apply (Reiniciar para aplicar)]: Reinicie o conjunto para configurar um valor alterado de Controle de quadros/Inversão de digitalização.

NOTA

- Quando o Modo Bloco estiver ativado, defina automaticamente [Controle de quadros] para linhas com números ímpares e [Inversão de digitalização] para linhas com números pares.

[PROGRAMADOR - Ligar/Desligar]

SETTINGS / ⚙️ → [Configuração Ez] → [Ligar/Desligar Programador]

Defina uma programação para usar seu Signage por hora e dia da semana.

- [Configuração da hora para ligar/desligar]: Defina as Horas Ligada/Desligada de cada dia da semana.
- [Configuração de Feriado]: Defina os feriados por data e dia da semana.

[Configurações do servidor SI]

SETTINGS / ⚙️ → [Configuração Ez] → [Configurações do servidor SI] → [Configurações do servidor SI]

Configure para conectar o Signage a um servidor SI externo. Configure um ambiente de servidor para a instalação do aplicativo SI.

SETTINGS / ⚙️ → [Configuração Ez] → [Configurações do servidor SI] → [Modo Desenvolvedor & Beanviser]

Essa característica é muito conveniente para os desenvolvedores de aplicativos.

Pronta para instalar e ativar o modo Desenvolvedor e o aplicativo BEANVISER.



NOTA

- Para usar essas funções, é obrigatório ter uma conta (usuário e senha) para o site de desenvolvedores webOS Signage (<http://webossignage.developer.lge.com/>).

[Pro:Centric]

SETTINGS / ⚙️ → [Configuração Ez] → [Pro:Centric]

- Configure para conectar o Signage a um servidor Pro:Centric.
- Configure um ambiente de servidor Pro:Centric para a instalação do aplicativo SI.

[Configurações do servidor]

SETTINGS /  → [Configuração Ez] → [Configurações do servidor]

Configure para conectar o Signage a um servidor SuperSign.

- Servidores CMS
- Servidores Control
- Servidores LG Pro:Cloud

[Falha]

SETTINGS /  → [Configuração do Ez] → [Falha]

Defina a prioridade dos dispositivos de entrada quando ocorrer uma falha. Reproduza automaticamente o conteúdo armazenado no dispositivo ou execute o aplicativo definido.

- [Ligado/Desligado]: Liga ou desliga [Falha].
- [Prioridade de Entrada]: Defina a prioridade das fontes de entrada para falha.
- [Reproduzir Conteúdo de Backup]: Quando não há sinal de entrada, esse recurso reproduz automaticamente o conteúdo armazenado no dispositivo ou executa o aplicativo definido. Quando definido como [Ligado], os itens [Capturar Imagens Automaticamente], [Armazenamento de Mídia], [Conteúdo do SuperSign] e [App SI/Reproduzir via URL] são ativados.
 - [Capturar Imagens Automaticamente]: Quando a entrada automática muda por tirar capturas de tela de uma imagem ou vídeo reproduzido a intervalos regulares, essa função reproduzirá o arquivo. (O modelo OLED não é compatível.)
 - > Intervalo de Tempo de Captura: O intervalo de tempo pode ser estabelecido em 30 min., 1 hora, 2 horas e 3 horas.
 - [Armazenamento de Mídia]: Quando a entrada automática muda pelo upload de um arquivo de imagem ou vídeo, a função reproduzirá o arquivo.
 - > [Seleção da mídia de backup]: Com o botão de configurações, pode fazer o upload de um único arquivo na memória interna/externa.
 - > [Pré-visualizar]: Pode pré-visualizar o arquivo carregado.
 - [Conteúdo do SuperSign]: Quando a entrada automática é alternada, esse recurso reproduz os arquivos distribuídos no SuperSign CMS.
 - [App SI/Reproduzir via URL]: executa o App SI ou Reproduzir via URL quando ocorrer uma troca de entrada automática.
 - > [App SI]: o comportamento do App SI depende das configurações do menu [CONFIGURAÇÕES DO SERVIDOR SI] em [Configuração Ez].
 - > [Reproduzir via URL]: o comportamento da reprodução via URL depende das configurações do menu [Reproduzir via URL] em [Configuração Ez].
 - > Se [Reproduzir via URL] e [CONFIGURAÇÕES DO SERVIDOR SI] puderem ser executados, [Reproduzir via URL] será executado quando ocorrer uma troca de entrada automática.
- [Redefinir]: Redefina para as configurações iniciais.

NOTA

- Se os dispositivos de entrada múltipla estão conectados simultaneamente, o dispositivo de entrada muda automaticamente para aquele com a maior prioridade entre os dispositivos com sinal válido, mesmo que uma falha não ocorra.

[Envio de Status]

SETTINGS /  → [Configuração Ez] → [Envio de Status]

Esse recurso configura o sistema para que o status do dispositivo seja avaliado e, em seguida, notificado ao administrador por e-mail.

- [Ativado/desativado]: Liga ou desliga o [Envio de Status].
- [Opção de envio], [Programação]: Define o intervalo de envio de e-mails.
- [Endereço de e-mail do usuário]: Define o endereço de e-mail de usuário do remetente.
- [Servidor de envio (SMTP)]: Define o endereço do servidor SMTP.
- [ID]: Digite o ID da conta do remetente.
- [Senha]: Digite a senha da conta do remetente.
- [Endereço de e-mail do destinatário]: Defina o endereço de e-mail do destinatário.
- [ENVIAR MENSAGEM]: Avalie imediatamente o status do dispositivo e entregue as informações ao endereço de e-mail especificado.
- [redefinir]: Redefinir para configurações iniciais.

NOTA

- Se o status de qualquer um dos itens a seguir mudar ou se tornar anormal, uma mensagem de status pode ser enviada.
 - 1. Temperatura Sensor: Se a temperatura definida alcançar uma temperatura muito alta, a temperatura atual é registrada e um e-mail contendo tais informações é enviado.
 - 2. Temperatura Sensor de Validade: Um e-mail é enviado se não houver conectado um sensor de temperatura, se o status de comunicação do sensor de temperatura for desconhecido ou se as informações fornecidas pelo fornecedor do chip foram anormais.
 - 3. Status da LAN, status do Wi-Fi: um e-mail é enviado quando o status de conexão da rede é alterado. O número máximo de mudanças de status da rede que pode ser salvo é limitado em 50. O valor salvo é redefinido quando a energia é desligada. O número máximo de mudanças de status da rede que pode ser salvo é limitado em 50. O valor salvo é redefinido quando a energia é desligada.
 - 4. Sem verificação de sinal: Verifica se existe um sinal. Se não houver sinais por mais de 10 segundos, uma e-mail é enviado. Se não houver sinais por mais de 10 segundos, uma e-mail é enviado.
 - 5. Status da reprodução da programação: Um e-mail é enviado se o conteúdo não pode ser reproduzido entre a hora inicial e a hora final programada no status do Gerenciamento de Conteúdo ou no status do conteúdo do SuperSign. No entanto, isso não se aplica se o término foi feito através do controle remoto.
 - 6. Status de falha: Um e-mail é enviado no caso de falha ou mudança automática para o dispositivo de entrada com a maior prioridade. (As mudanças de entrada pelo usuário (RC, RS232C, SuperSign) estão excluídas.)
 - 7. Status de detecção de movimento: quando o produto detecta movimento ou choque causado pelo ambiente externo, um e-mail é enviado para você.
 - 8. Status da detecção de ângulo: Um e-mail será enviado se uma mudança na inclinação for detectada no produto, como no caso de inclinar ou tombar. (Os recursos compatíveis podem variar de acordo com o modelo.)
- Somente as portas SMTP 25, 465 e 587 são suportadas.
- A ocorrência de trocas de entrada interna, excluindo trocas de entrada externa (RC, RS232C, SuperSign), são consideradas como Status de falha.
- Um e-mail contendo "Status de falha: Falha" é enviado ao trocar para o Status de falha, e os seguintes e-mails de status são enviados regularmente ou mediante alterações de status com a mensagem "Status de falha: Nenhum".

[Reproduzir via URL]

SETTINGS / ⚙️ → [Configuração Ez] → [Reproduzir via URL]

Reproduza o conteúdo que deseja reproduzir automaticamente pelo navegador incorporado.

- [Carregador de URLs]: Liga ou desliga a opção [Reproduzir via URL].
- [Defina a URL]: Digite o endereço URL para exibir automaticamente.
- [Visualizar]: Visualize o site desejado acessando a URL especificada.
- [SALVAR]: Salve a URL especificada.
- [REINICIAR PARA APLICAR]: Reinicia o monitor definido após salvar a URL especificada.
- [redefinir]: Redefinir para configurações iniciais.

! NOTA

- Este recurso não se aplica quando [Rotação da tela] está ativada e usar esse recurso desativa [Visualizar].
- Se [Hora e Data] não estiver definido como [Definir Automaticamente], a navegação no site pode ser difícil.
 - **SETTINGS / ⚙️** → Verifique [geral] → [Hora e Data] → [Definir Automaticamente]

[Clonagem das Configurações de Dados]

SETTINGS / ⚙️ → [Configuração Ez] → [Clonagem das Configurações de Dados]

Este recurso é usado para copiar e importar as configurações do dispositivo para outros dispositivos.

- [Exportar Dados de Configuração]: Exporte as configurações do dispositivo para outro dispositivo.
- [Importar Configuração de Dados]: Importe as configurações de outro dispositivo para o dispositivo.

[Modo de Sincronização]

SETTINGS / ⚙️ → [Configuração Ez] → [Modo de Sincronização]

Sincronize o tempo e o conteúdo entre vários Signages.

- [Sincronização de RS-232C]: Sincronize vários Signages conectados pelo RS-232C.
- [Sincronização da luz de fundo]: Compartilhe valores para controlar as luzes de fundo usando sensores de iluminação entre dispositivos conectados pelo RS-232C.
- [sincronização de conteúdo de rede]: Sincronize vários Signages conectados à mesma rede.

[LG ConnectedCare]

SETTINGS / ⚙ → [Configuração Ez] → [LG ConnectedCare]

Você pode instalar a solução LG ConnectedCare (diagnóstico de falha) para o serviço de previsão e diagnóstico de falhas.

- [Instalar]: Instale a solução LG ConnectedCare.
 - 1) [ENTRE NO NÚMERO DA CONTA]: Insira o número da conta com seis dígitos para instalar a solução LG ConnectedCare.
 - Número da conta: O número atribuído quando a solução LG ConnectedCare é registrada. Quando o número da conta é inserido, o nome da conta correspondente ao número é obtido.
 - 2) [CONFIRMAR NÚMERO DA CONTA]: Exibe o número e o nome da conta correspondente ao número da conta e valida esse número.
 - Se o número da conta estiver registrado, o nome da conta correspondente a ele será exibido, e você poderá continuar a instalar a solução LG ConnectedCare.
 - Se o número da conta não estiver registrado, “Desconhecido” será exibido como o nome da conta, e você não poderá continuar a instalar a solução.
- [Ativar]/[Desativar]: Define se ativa/desativa a solução LG ConnectedCare.
- [Conta]: Exibe o número e o nome da conta atualmente conectada do usuário.
- [Versão]: Exibe a versão da solução LG ConnectedCare.
- [Procurar atualizações]: Procura atualizações disponíveis no servidor.
- [Atualização]: Atualiza a solução LG ConnectedCare para a versão mais recente.
- [Status do Servidor]: Exibe o status da conexão entre o conjunto e o servidor.
 - [Conectado]: Exibido quando o conjunto e o servidor estão conectados.
 - [Não conectado]: Exibido quando o conjunto e o servidor estão desconectados.
 - [Aguardando aprovação]: Exibido quando o servidor está aguardando aprovação.
 - [Rejeitado]: Exibido quando o servidor rejeitou a conexão.
- [Redefinir]: Exclui a solução instalada do LG ConnectedCare.

[LG Business Cloud]

SETTINGS /  → [Configuração Ez] → [LG Business Cloud]

É possível instalar a solução [LG Business Cloud] para o serviço de diagnóstico e previsão de falhas.

- [Tipo de instalação]: Seleciona o tipo para instalar a solução [LG Business Cloud].
- [Código de Instalação]: Instala a solução [LG Business Cloud] usando o número fornecido por cada espaço de trabalho criado na [LG Business Cloud].
- [Código QR]: Instala a solução [LG Business Cloud] em um dispositivo móvel escaneando o [Código QR].
- [Instalar]: Instale a solução [LG Business Cloud].
 - 1) [INSIRA O CÓDIGO DE INSTALAÇÃO]: Insere o código de instalação de 6 dígitos para instalar a solução [LG Business Cloud].
 - Quando o código de instalação é inserido, são obtidas as informações do espaço de trabalho correspondentes ao código de instalação.
 - 2) [CONFIRME O CÓDIGO DE INSTALAÇÃO]: Exibe o código de instalação e as informações do espaço de trabalho correspondentes ao código de instalação.
 - Se o código de instalação estiver registrado, as informações do espaço de trabalho correspondentes ao código de instalação serão exibidas e você poderá continuar a instalar a solução [LG Business Cloud].
 - Se o código de instalação não estiver registrado, o status "desconhecido" será exibido como informações do espaço de trabalho, e você não poderá continuar a instalar a solução.
- [Área de trabalho]: Exibe as informações da empresa e do espaço de trabalho do usuário conectado no momento.
- [Versão]: Exibe a versão da solução [LG Business Cloud].
- [Detalhes]: Exibe a versão das soluções compatíveis.
- [Status do Servidor]: Exibe o status da conexão entre o conjunto e o servidor.
 - [Conectado]: exibido quando o conjunto e o servidor estão conectados.
 - [Não conectado]: exibido quando o conjunto e o servidor estão desconectados.
 - [Aguardando aprovação]: exibido quando o servidor está aguardando aprovação.
 - [Rejeitado]: exibido quando o servidor rejeitou a conexão.
- [Redefinir]: Redefine a solução [LG Business Cloud] instalada.

[Várias telas]

SETTINGS / ⚙️ → [Configuração Ez] → [Várias telas]

Este recurso permite que você visualize várias entradas e vídeos externos em uma única tela.

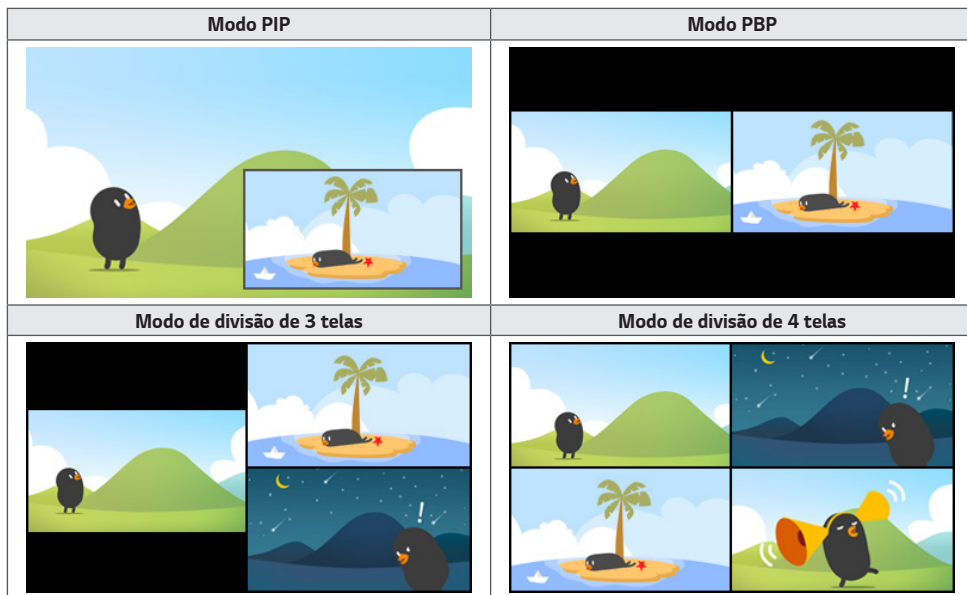
**! NOTA**

- No modo multitela, o recurso daisy chain de DP não é suportado.
- O número de telas divididas que você pode ter pode variar dependendo do modelo.

Selecionar o Layout da Tela

Quando você entrar no modo multitela sem ter definido um layout de tela, o menu de seleção de layout de tela será exibido. Quando o menu de seleção de layout de tela não for exibido na tela, acesse a barra de menu de layout de tela pressionando a tecla de seta para cima, no controle remoto, e selecione o layout de tela desejado.

Fechar o Menu do Layout da Tela

No menu de layout da tela, pressione a tecla de seta para cima, no controle remoto, para ir até a barra de menu do layout da tela e selecione-a ou pressione a tecla Voltar para fechar o menu de layout da tela.

Alterar a Entrada da Tela

Pressione o botão  no canto superior direito de cada tela dividida para selecionar a entrada desejada.

! NOTA

- As entradas que já foram selecionadas para outras telas divididas não podem ser selecionadas novamente. Para selecioná-las, pressione o botão REDEFINIR para redefinir as entradas de todas as telas principais.
- O modo PIP só funciona quando a Rotação da Tela está Desligada ou definida como 180.
- Formatos entrelaçados não são compatíveis. Ex: 1080i
- Ao configurar PIP, PBP, 3 divisões e 4 divisões, a resolução máxima aceita é a seguinte.

PIP	PBP	3 divisões	4 divisões
3840 x 2160 ¹⁾	3840 x 2160 ¹⁾	3840 x 2160 ¹⁾	1920 x 1080

1) Alguns modelos aceitam apenas até 30 quadros.

- Pode haver outras restrições na mídia, dependendo da combinação de codecs.
- Alguns modelos Full HD são compatíveis somente com os modos PIP e PBP e a resolução máxima compatível é de 1920 x 1080.

Reproduzir vídeos em telas divididas

Pressione o botão  no canto superior direito de cada tela dividida, selecione Arquivo de Vídeo e, em seguida, selecione um dispositivo de armazenamento para visualizar a lista de vídeos no dispositivo selecionado. Depois, selecione o vídeo desejado na lista para reproduzi-lo.

! NOTA

- Os vídeos criados com os codecs HEVC, MPEG1,2,4, H.264, VP8 ou VP9 podem ser reproduzidos em telas divididas. Ao usar modo PIP, as seguintes combinações não podem ser usadas.

Principal	Secundária
HEVC	HEVC
H.264	HEVC
MPEG2	HEVC
VP9	VP9
H.264 4K	MPEG2
H.264 4K	VP9

- As limitações da divisão de três e quatro telas são as seguintes.

Ao usar 4K	Aceita apenas até dois vídeos. Uma combinação de no máximo 4K a 60 fps + 2K a 60 fps está disponível. No entanto, o H.264 4K aceita no máximo 30 fps.	
	60 fps	Você pode combinar até 1 MPEG2, 2 H.264 e 4 outros codecs.
Ao usar apenas 2K	30 fps	Você pode combinar até 2 MPEG2 e 4 outros codecs.

- Taxa de quadros recomendada: 24, 25, 30, 60 (incluindo 23,9, 24,9, 29,9, 59,9)

Não garantimos nenhum desempenho quando você reproduz conteúdos com outras taxas de quadros.

[Ferramenta Nível]

SETTINGS / ⚙ → [Configuração Ez] → [Ferramenta Nível]

Você pode verificar o status do nível horizontal e vertical durante a instalação do produto.

Verificar a inclinação do produto

- O indicador de bolha e ângulo no nível mostra o grau de inclinação do produto.
- O indicador de ângulo e o nível no lado esquerdo da tela mostram o grau de inclinação à esquerda ou à direita.
- O indicador de ângulo e o nível no lado direito da tela mostram o grau de inclinação frontal ou traseira.

! NOTA

- Quando o produto está inclinado em mais de cinco graus em qualquer direção, uma seta piscando indica a direção para ajustar o produto e deixá-lo nivelado.
- O ponto de referência da inclinação horizontal pode depender do modelo.

[Modo de Reunião de Escritório]

SETTINGS / ⚙ → [Configuração Ez] → [Modo de Reunião de Escritório]

Você pode configurar Funções rápidas para usar o produto em uma sala de conferência.

- Modo de Reunião de Escritório: ativar esse recurso permite definir funções relacionadas ao modo de reunião da sala de conferência.
- Tela do Guia de Reunião
 - Tela do Guia da Reunião: ativar esse recurso permite o uso da tela de informações da conferência. Esse recurso serve para exibir uma imagem de fundo quando não há entrada externa. Se ele for ativado, o recurso [Imagem “Sem Sinal”] será ativado.
 - Nome da Sala de Reuniões: Quando a tela de informações da conferência está ligada, você pode alterar o nome da sala de conferências exibido na tela ou selecionar se deseja ou não exibir o nome da sala de conferência.
 - Hora: quando a tela de informações da conferência está ligada, você pode selecionar se deseja ou não exibir a hora atual na tela.
- Configurações Avançadas
 - Brilho Automático: ativar esse recurso ajustará automaticamente o brilho da tela do monitor para corresponder ao ambiente ao redor.
 - Modo de Imagem: define o mesmo modo de imagem para todas as entradas externas compatíveis com esse produto.
 - Troca Automática da Entrada: quando uma entrada externa é inserida, ela é automaticamente convertida na entrada externa relevante. Remover a entrada externa ou fechar o aplicativo mudará a entrada de volta para o status anterior. Os recursos com suporte pela troca automática de entrada são entrada externa, conteúdo do SuperSign, o App SI e Reproduzir via URL. Ativar esse recurso desliga o recurso [Configuração Ez] → [Falha].
 - > [App SI]: O App SI opera de acordo com as configurações do menu [CONFIGURAÇÕES DO SERVIDOR SI] em [Configuração Ez].
 - > [Reproduzir via URL]: Reproduzir via URL opera de acordo com as configurações do menu [Reproduzir via URL] em [Configuração Ez].

- <Desligamento automático>: desliga a energia automaticamente. Quando esse recurso for ligado, os recursos [Desligamento sem sinal (15 min)] e [Sem Desligamento de IR (4 horas)] também serão ligados.
- Editar Nome da Entrada: altere o nome de cada entrada externa.
- Temporizador de Apresentação: use o timer de apresentação. Ativar esse recurso exibirá o [Temporizador de Apresentação] na tela para seleção de uma entrada externa.
 - > **INPUT** /  → [Temporizador de Apresentação]
 - > O tempo de operação pode ser configurado para até 120 minutos em intervalos de dez minutos. Quando o tempo tiver sido definido, pressione [Iniciar] para iniciar o temporizador.
 - > Pressione o botão amarelo no controle remoto para pausar o temporizador. Quando o temporizador está em pausa, o tempo é exibido em azul.
 - > Pressione o botão amarelo no controle remoto para reiniciar o temporizador.
 - > O tempo é exibido em vermelho quando o tempo restante é inferior a três minutos. O tempo piscará quando o tempo restante for inferior a um minuto.
 - > Pressione o botão azul no controle remoto para encerrar o temporizador.
 - > A interface do usuário desaparecerá automaticamente dez minutos após o término do temporizador.
 - > O produto poderá desligar enquanto o temporizador ainda estiver em operação devido às configurações de desligamento automático e economia de energia.

NOTA

- Se a imagem de “Sem sinal” tiver sido baixada, ativar o recurso [Tela de Guia da Reunião] fará com que a imagem baixada seja exibida primeiro quando não houver sinal.
- Se estiver usando os itens [Nome da Sala de Reunião] e [Hora] na [Tela de Guia da Reunião] e a imagem que foi baixada como “Sem sinal”, é recomendável usar uma imagem de cores vivas conforme a resolução ideal do modelo Signage.

[Parceiros webOS]

SETTINGS /  → [Configuração Ez] → [Parceiros webOS]

Esta é uma função para instalar aplicativos de Parceiros webOS.

Instale o aplicativo desejado ao selecioná-lo.

Geral

[Idioma]

SETTINGS / ⚙️ → [geral] → [Configurações de Idioma]

Você pode selecionar o idioma do menu a ser exibido na tela.

- [Idioma do Menu]: Define o idioma do monitor Signage.
- [Idioma do Teclado]: Define o idioma do teclado exibido na tela.

[Informação do Sistema]

SETTINGS / ⚙️ → [geral] → [Informações do Sistema]

Esse recurso exibe informações, como o nome do dispositivo, a versão do software e o espaço de armazenamento.

[Definir ID]

SETTINGS / ⚙️ → [Geral] → [Definir ID]

- [Definir ID] (1-1000): Atribui um número único de ID do Conjunto a cada produto quando vários produtos estão conectados via RS-232C. Atribua os números de 1 a 1.000 e saia da opção. É possível controlar cada produto separadamente usando o ID do conjunto atribuído a cada produto.
- [Definir ID automaticamente]: Atribui automaticamente um número único de ID do conjunto para cada produto quando vários produtos estão conectados para a exibição.
- [Redefinir ID]: Redefina o ID do Conjunto do produto para 1.

[Hora e Data]

SETTINGS / ⚙️ → [geral] → [Hora e Data]

Esse recurso permite exibir e alterar a hora e a data no dispositivo.

- [Definir Automaticamente]: Define a [Hora] e a [Data].
- [Horário de Verão]: Defina as horas de início e de término para o Horário de Verão. Os horários de início/fim do Horário de Verão funcionam somente quando você os define com mais de um dia de diferença um do outro.
- [Configuração de servidor NTP]: Permite definir outros servidores NTP além do servidor NTP básico.
- [Fuso Horário]: Permite alterar o fuso horário de acordo com o continente, país/região, cidade ou configurações do usuário.

[Energia]

SETTINGS / ⚙️ → [geral] → [Energia]

Configurações da função relacionadas com a energia

[Desligamento Sem Sinal (15 min)]

Defina se deseja usar o recurso Desligamento Automático em 15 minutos.

- É possível definir essa opção para [LIGADO] ou [DESLIGADO].
- Se você definir esse recurso como [Ligado], o produto será desligado depois que permanecer no status Sem Sinal por 15 minutos.
- Ao definir essa opção para [DESLIGADO], o recurso Energia Desligada em 15 min é desativado.
- Recomenda-se definir esta função para [DESLIGADO] se pretender utilizar o produto por longos períodos, uma vez que a função desliga o produto.

[Sem Desligamento de IR (4 horas)]

Defina se deseja usar o recurso Desligamento em 4 horas.

- É possível definir essa opção para [LIGADO] ou [DESLIGADO].
- Se você definir este recurso como [LIGADO], o produto será desligado se não houver comandos do controle remoto por 4 horas.
- Se você definir esse recurso como [DESLIGADO], o recurso de Desligamento em 4 Horas será desativado.
- Recomenda-se definir esta função para [DESLIGADO] se pretender utilizar o produto por longos períodos, uma vez que a função desliga o produto.

[DPM (Modo de Standby)]

Defina o modo Exibir o Gerenciador de Energia (DPM).

- Se este recurso não for definido como [Desligado], o monitor entrará no modo DPM quando não houver sinal de entrada.
- Se você definir esse recurso como [Desligado], o [DPM (Modo de Standby)] será desabilitado.

! **NOTA**

- Para alguns modelos de LED, quando [Modo PM] está definido como [Desligado (Padrão)], o modo Economia de Energia permanece habilitado mesmo quando há um sinal de entrada.

[Ativar controle de DPM (Modo de Standby)]

Ativa a definição de acordo com o processamento de sinais digitais da porta DVI-D/HDMI conectada.

- Quando definido como [Relógio], a definição verifica apenas se há sinais de relógio digital e é ativada uma vez que o sinal do relógio é encontrado.
- Quando definido como [Relógio+DADOS], a definição é ativada se os sinais de dados e do relógio digital estão em ambas as entradas.

! **NOTA**

- Alguns modelos podem não ser compatíveis.

[Modo PM]

- [Desligar (Padrão)]: Defina o modo de desligamento CC normal.
- [Manter Formato da Tela]: O PC conserva os Dados de identificação de monitor estendidos (EDID) inclusive desligado.
- [Vídeo Desligado]: Troca para o status [Vídeo Desligado] ao entrar nos modos DPM, Desligamento automático (15 min, 4 horas) ou Desligamento anormal.
- [Vídeo Sempre Desligado]: Muda para o status [Vídeo Desligado] quando entra no modo DPM, Desligamento Automático (15 minutos, 4 horas), Desligar com o Temporizador, Desligamento Anormal ou quando houver uma entrada do botão Liga/Desliga do controle remoto ou do botão Desligar do monitor.
- [Vídeo desligado e luz de fundo ligada]: Liga parcialmente a luz de fundo para manter a tela em uma temperatura adequada quando está no status Tela Desligada.
- [Pronto para rede]: O monitor está desligado, mas você pode controlar a energia internamente pela rede.

! NOTA

- Para que a tela mude de [Vídeo Desligado] para o status Ligada, deve haver uma entrada do botão Liga/Desliga ou Input do controle remoto ou do botão On do monitor.

[Atraso para ativar](0-250)

- Este recurso evita a sobrecarga ao implementar um atraso ao ligar quando vários conjuntos de monitores são ligados.
- É possível definir o intervalo de atraso na faixa de 0 a 250 segundos.

[Status da Ativação]

- Selecione o status de funcionamento do monitor quando a alimentação principal estiver ligada.
- Você pode escolher entre [PWR (Ligar)], [STD (Em espera)] e [LST (Último status)].
- [PWR (Ligar)] mantenha o monitor ligado quando a alimentação principal estiver ligada.
- [STD (Em Espera)] mude o monitor para o status Em Espera quando a alimentação principal estiver ligada.
- [LST (Último Status)] define o status do monitor de volta ao seu estado anterior.

[Wake On LAN]

- Defina se deseja usar [Wake On LAN].
- Você pode definir o recurso como Ligado ou Desligado para cada rede com fio/sem fio.
- [Com fio]: Quando definido como [Ligado], o recurso [Wake On LAN] é ativado, permitindo que você ligue o produto remotamente por meio de uma rede com fio.
- [Sem fio]: Quando definido como [Ligado], o recurso [Wake On LAN] é ativado, permitindo que você ligue o produto remotamente por meio de uma rede sem fio.

[Indicador de Energia]

- Essa função permite que você mude as configurações do [Indicador de Energia].
- Configurar como [LIGADO] ligará o [Indicador de Energia].
- Configurar como [DESLIGADO] desligará o [Indicador de Energia].
- Independentemente das configurações [LIGADO] ou [DESLIGADO] no [Indicador de Energia], o [Indicador de Energia] será ligado aproximadamente 15 segundos.

[Histórico - Ligar/Desligar]

Exibe o histórico de ligamento/desligamento do dispositivo.

[Início Rápido+]

Esta configuração coloca o monitor em modo de standby ao ser desligado, facilitando o uso mais rápido das funções do monitor quando ele for religado.

- Alguns modelos podem não ser compatíveis.
- Ativar esta opção pode aumentar o consumo de energia.

[Rede]

SETTINGS /  → [geral] → [Rede]

[Conexão Com fio (Ethernet)]

- Conexão com fio: Conecta o monitor à rede de área local (LAN) pela porta de LAN e define as configurações de rede. Somente conexões de rede com fio são aceitas. Após configurar uma conexão física, o visor será automaticamente conectado sem a necessidade de nenhum ajuste na maioria das redes. Um pequeno número de redes pode exigir que as configurações de vídeo sejam ajustadas. Para obter informações detalhadas, entre em contato com seu provedor de Internet ou consulte o manual do roteador.
- 802.1X EAP: A autenticação baseada em IEEE 802.1X está disponível para conexão com fio. Selecione o tipo de EAP desejado e a Autenticação da Fase 2, insira a ID/Senha registrada no servidor de autenticação e pressione o botão CONECTAR para tentar a conexão.

[Conexão da rede Wi-Fi]

Se tiver definido seu monitor para uma rede sem fio, você poderá ver e conectar-se a redes de Internet sem fio disponíveis.

- [Adicionar uma rede sem fio oculta]: Para adicionar uma rede sem fio, digite o nome dela.
- [Conectar através de WPS PBC]: Pressione o botão no roteador sem fio compatível com PBC para se conectar facilmente ao roteador.
- [Conectar através de WPS PIN]: Insira o número PIN na página da Web do roteador sem fio compatível com PIN para conectar-se ao roteador de maneira simples.
- [Configurações avançadas de Wi-Fi]: Quando não houver alguma rede sem fio disponível exibida na tela, você pode se conectar à rede sem fio digitando as informações de rede diretamente.

[Download de Certificado]

- Baixe os certificados usados para EAP 802.1X armazenado em USB.
- Somente a extensão de arquivo pem pode ser baixada.

! NOTA

- Em modelos compatíveis com dongles Wi-Fi, o menu Conexão de rede sem fio é ativado somente quando um dongle Wi-Fi é conectado.
- Quando estiver conectado a uma rede compatível com IPv6, poderá selecionar IPv4 / IPv6 na conexão da rede com fio / sem fio. Mas a conexão IPv6 só é compatível com a conexão automática.

[LAN Encadeada em Série]

- A Daisy Chain da LAN faz um encadeamento em série de portas LAN, de modo que mesmo que você conecte apenas um monitor configurado a uma rede, os outros conjuntos no encadeamento em série serão conectados à rede.
- No entanto, o primeiro conjunto de monitores no encadeamento em série deve ser conectado a uma rede através de uma porta não conectada ao encadeamento em série.

[SoftAP]

Se você configurar um SoftAP, poderá ligar vários dispositivos através de uma conexão Wi-Fi sem um roteador sem fio e usar a Internet sem fio.

- Não é possível usar os recursos SoftAP e ScreenShare ao mesmo tempo.
- Nos modelos que suportem dongles Wi-Fi, o menu do SoftAP é ativado somente quando um dongle Wi-Fi está conectado ao produto.
- Canal de Wi-Fi: Você pode selecionar diretamente um canal Wi-Fi.
- Informações de acesso do SoftAP
 - SSID: Um identificador exclusivo que permite uma conexão com a Internet sem fio
 - Chave de segurança: Chave de segurança: A chave de segurança que você digita para se conectar à rede sem fio desejada
 - Contagem de dispositivos conectados: Número de dispositivos conectados: Mostra o número de dispositivos que estão conectados no momento ao seu dispositivo Signage através de uma conexão da rede Wi-Fi. Até 10 dispositivos suportados. Até 10 dispositivos suportados.

[Teste de ping]

Verifique o estado da rede com o teste de ping.

[Controle de porta]

Portas não utilizadas podem ser bloqueadas para a segurança da rede.

[Domínio da conexão]

Altere o domínio para verificar a conexão de rede.

! NOTA

- Recomenda-se uma reinicialização para que as configurações sejam aplicadas corretamente.

Dicas para configurações de rede

- Use um cabo LAN padrão (Cat5 ou posterior, com conector RJ45), com esse display.
- Muitos problemas de conexão de rede durante a configuração podem ser corrigidos com frequência através da reconfiguração do roteador ou do modem. Depois de conectar o visor à rede doméstica, desligue e/ou desconecte rapidamente o cabo de alimentação do roteador da rede doméstica ou do modem a cabo. Em seguida, ligue e/ou conecte o cabo de alimentação novamente.
- Dependendo do provedor de serviços de Internet (ISP), o número de dispositivos que podem receber serviços de INTERNET pode ser limitado pelos termos de serviço aplicáveis. Para obter detalhes, contate seu ISP.
- A LG não é responsável pelo funcionamento incorreto do visor ou do recurso de conexão à Internet devido a erros/funcionamento inadequado na comunicação associados à sua conexão de Internet ou a outro equipamento conectado.
- A LG não é responsável por problemas com a conexão de INTERNET.
- Talvez você experimente resultados indesejados se a velocidade de conexão da rede não atender aos requisitos mínimos do conteúdo sendo acessado.
- Algumas operações de conexão com a INTERNET talvez não sejam possíveis devido a certas restrições definidas pelo ISP que transmite a conexão com a Internet.
- Quaisquer tarifas cobradas pelo ISP, incluindo, sem limitação, as cobranças pela conexão, são de sua responsabilidade.

NOTA

- Se você quiser acessar a Internet diretamente no seu visor, a conexão com a INTERNET deverá estar ativada.
- Se você não puder acessar a Internet, verifique as condições de rede de um PC na rede.
- Quando você usar Definição de rede, verifique o cabo de LAN ou se DHCP no roteador está ativado.
- Se você não concluir as configurações de rede, talvez a rede não funcione corretamente.

CUIDADO

- Não conecte um cabo de telefone modular à porta da LAN.
- Como existem vários métodos de conexão, siga as especificações de sua operadora de telecomunicação ou o seu provedor de serviços de INTERNET.
- O menu de configuração de rede não estará disponível até que o visor esteja conectado à rede física.

Dicas para Realizar Configurações de Rede Sem Fio

- A rede sem fio pode ser afetada por interferência de algum dispositivo que use a frequência de 2,4 GHz, como um telefone sem fio, dispositivo Bluetooth ou micro-ondas. A interferência também pode ser causada por um dispositivo que use frequência de 5 GHz, como dispositivos Wi-Fi.
- O serviço de rede sem fio pode ser executado lentamente, dependendo do ambiente sem fio ao redor.
- Alguns dispositivos podem ter congestionamento de tráfego de rede se qualquer uma das redes domésticas locais estiver ligada.
- Para se conectar a um roteador sem fio, é necessário um roteador que suporte conexão sem fio; a função de conexão sem fio do roteador correspondente também deve ser ativada. Pergunte ao fabricante se o roteador suporta conexão sem fio.
- Para se conectar a um roteador sem fio, verifique o SSID e as configurações de segurança do roteador sem fio. Consulte o guia do usuário do roteador correspondente a respeito do SSID e das configurações de segurança do roteador sem fio.
- O monitor pode não funcionar corretamente se os dispositivos de rede (roteador com fio/sem fio ou hub, etc.) estiverem configurados incorretamente. Certifique-se de instalar os dispositivos corretamente consultando os guias de usuário antes de configurar a conexão de rede.
- O método de conexão pode variar de acordo com o fabricante do roteador sem fio.

[Modo de Segurança]

SETTINGS / ⚙️ → [geral] → [Modo de Segurança]

Configure essa opção para um desempenho seguro.

[Consulte Método ISM]

Se uma imagem estática é exibida na tela por um longo período, pode ocorrer adesão da imagem. O Método ISM é um recurso que impede a adesão da imagem.

[MODO]

- Define o modo [Método ISM].
- [Desligado]: Desative a função Controle de brilho.
- [Orbital]: Para evitar imagens residuais na tela, a localização da tela se move quatro pixels em uma ordem regular. (Este item fica desativado quando a entrada atual é Sem Sinal.) (Ele é compatível apenas com os modelos para uso externo.)
- [White Wash]: Exibe um padrão branco para remover a adesão da imagem.
- [Imagem do Usuário]: Reproduz a imagem desejada de uma unidade USB.
- [Vídeo do Usuário]: Reproduz o vídeo desejado de uma unidade USB.

[Repetir diariamente]

- [Desligado, apenas uma vez]: Selecione este modo e clique em Concluir para executar a função ISM imediatamente.
- [Ligado]: Executa a função ISM durante o período definido em duração se a imagem estática for mantida pelo período definido no modo em espera.
- [Ligado, com detecção de movimento]: Aplica-se apenas no modo [Orbital]. Quando a imagem estática permanece pelo tempo estabelecido em [Em Espera], a função de prevenção de imagens residuais funciona pelo tempo mostrado em [Duração].
- [Ligado, sem detecção de movimento]: Aplica-se apenas no modo [Orbital]. Quando você toca no botão [CONCLUÍDO], a função de prevenção de imagens residuais aplica-se imediatamente e funciona de modo contínuo.
- [Schedule (Programação)]: Ative o recurso ISM do horário de início até o horário final no dia definido.

[Em Espera]

- Você pode definir o período entre 1 e 24 horas.
- Essa opção está disponível apenas quando [Repetir] está definido como [Ligado].
- A função ISM é executada se a imagem estática for mantida pelo período definido.

[Duração]

- Você pode selecionar entre 1 - 10 min / 20 min / 30 min / 60 min / 90 min / 120 min / 180 min / 240 min.
- Essa opção está disponível apenas quando [Repetir] está definido como [Ligado].
- A função ISM é executada por um período específico.

[Repetir dia]

- Você pode definir a data.
- Essa opção está disponível apenas quando [Repetir] está definido como [Programação].

[Hora de início]

- Definir a hora inicial.
- Essa opção está disponível apenas quando [Repetir] está definido como [Programação].
- Não é possível definir o mesmo horário para a hora inicial e a hora final.

[Hora de término]

- Definir a hora final.
- Essa opção está disponível apenas quando [Repetir] está definido como [Programação].
- Não é possível definir o mesmo horário para a hora inicial e a hora final.

[Download de Imagem do Usuário]

- Para baixar uma imagem, deve haver um arquivo de imagem na pasta "ISM" no dispositivo de armazenamento USB.
- Apague as imagens antigas armazenadas na memória interna antes de fazer o download de um novo arquivo de imagem.
- Arquivos de imagem aceitos: BMP, JPG, JPEG e PNG
- Você pode baixar até 4 imagens. (Aceita resoluções de 1920 x 1080 ou mais baixas)
- Se uma imagem de barra for apagada ou não existir, a imagem padrão será usada. (A imagem padrão é uma imagem de fundo branco.)
- Esta opção só estará disponível quando [Imagem do Usuário] for selecionada.

[Ciclo de Ação]

Você pode selecionar entre 1 - 10 min / 20 min / 30 min / 60 min / 90 min / 120 min / 180 min / 240 min.

- Esta opção só está disponível quando [Orbital] está selecionado.
- [Orbital]: A localização da tela se move a cada intervalo definido.

[Download de vídeo do usuário]

- Para baixar um vídeo, deve haver um arquivo de vídeo na pasta "ISM" no dispositivo de armazenamento USB.
- Apague o conteúdo antigo armazenado na memória interna antes de fazer o download de um novo arquivo de vídeo.
- Arquivos de vídeo aceitos: "MP4", "AVI", "MKV", "MPEG", "TS"
- Você pode baixar apenas 1 vídeo.
- Se um vídeo for apagado ou não existir, o vídeo padrão será usado. (O vídeo padrão é uma imagem de fundo branco)
- Esta opção só estará disponível quando [Vídeo do Usuário] for selecionada.

*** Como redefinir ou excluir imagens do usuário/vídeos do usuário**

- Redefina usando **SETTINGS / ⚙️** → [Admin] → [Configuração Inicial]
- Abra o aplicativo Player > Clique no botão EXCLUIR no canto superior direito da tela > Exclua a imagem/vídeo baixado

[Detecção de Falha da Tela]

- O recurso de detecção de falha de tela determina se há uma anormalidade na extremidade da tela; os OSDs R, G e B são criados no canto superior esquerdo do painel em intervalos de cerca de um segundo, e então um sensor de pixel verifica a área.
- Configurar como [Ligado] ativa o recurso de detecção de falha na tela.
- Configurar como [Desligado] desativa o recurso de detecção de falha na tela.

[Acordos de Usuário]

SETTINGS / ⚙️ → [Geral] → [Acordos de Usuário]

Verifique os termos e condições e confirme se concorda ou não.

[Configurações Avançadas]

SETTINGS / ⚙️ → [Geral] → [Configurações Avançadas]

[Sinal Luminoso]

- Esta opção ativa o sinal BLE, um dos recursos do Bluetooth 4.0.
- Modo de Sinal (Liga/Desliga): ativa o recurso Sinal.
- Os recursos LG Beacon/iBeacon/Sinal Tipo Eddystone são suportados.
- iBeacon
 - UUID do Sinal (hexadecimal): Defina o UUID.
 1. Field1: Valor hexadecimal de 4 bytes (8 dígitos)
 2. Field2: Valor hexadecimal de 2 bytes (4 dígitos)
 3. Field3: Valor hexadecimal de 2 bytes (4 dígitos)
 4. Field4: Valor hexadecimal de 2 bytes (4 dígitos)
 5. Field5: Valor hexadecimal de 6 bytes (12 dígitos)
 - Principal (0–65535): Define o maior valor.
 - Secundário (0–65535): Define o menor valor.
- Eddystone
 - Quadro: Defina o UUID ou a URL.
- 1. Configurar o método de UUID
 - UUID do Sinal (hexadecimal): Defina o UUID.
 - 1 - Field1: Valor hexadecimal de 10 bytes (20 dígitos)
 - 2 - Field2: Valor hexadecimal de 6 bytes (12 dígitos)
- 2. Configurar o método de URL
 - Prefixo de URL: Prefixo de URL: Define o prefixo da URL.
 - Sufixo da URL: Sufixo da URL: Define o sufixo da URL.
 - Reproduzir via URL: Digite a parte da URL que exclui o prefixo e o sufixo.
 - O comprimento da sequência de URL é limitado a 15 caracteres.
- Botão [Verificar]: O botão usado para concluir e aplicar as configurações do Sinal.

! NOTA

- Alguns modelos não suportam serviços de rastreamento em segundo plano no iOS.
- Recomenda-se uma reinicialização para que as configurações sejam aplicadas corretamente.
- O valor UUID é hexadecimal e o número exato de dígitos deve ser inserido.
- A distância para o Sinal pode variar de acordo com o dispositivo.
- A distância para o Sinal pode variar de acordo com o aplicativo usado no dispositivo.
- A função Sinal é afetada por ondas de rádio porque usa a tecnologia Bluetooth Low Energy (BLE, Bluetooth de baixa energia). Pode não funcionar corretamente se o intervalo de frequência não estiver em cerca de 2,4 GHz.
- Quando você define o iBeacon, o LG Beacon será configurado com o mesmo valor do campo iBeacon. Mas o item de configuração do LG Beacon não será fornecido separadamente.

[Interface de controle]

Dispositivos conectados ao monitor podem ser controlados pela interface.

- [Controle de energia PC/OPS]: permite que você controle a energia do PC ou do OPS ao ligar e desligar o monitor.
 - [Desativar]: desativa o [Controle de energia PC/OPS].
 - [Sincronização (ativada)]: configure a energia do PC/OPS para que seja ligada quando o monitor for ligado.
 - [Sincronização (ativada/desativada)]: configure a energia do PC/OPS para que seja ligada quando o monitor for ligado e defina a energia do PC/OPS que seja desligada quando o monitor for desligado.
- [Seleção de Interface de Controle]: selecione o caminho de comunicação serial entre o monitor e os dispositivos conectados.
 - [Exibir]: a comunicação serial está disponível por meio de um terminal de RS-232C IN do monitor.
 - [OPS]: a comunicação serial está disponível com o OPS instalado no monitor.
 - [HDBaseT]: a comunicação serial está disponível com o monitor via equipamento HDBaseT.

! NOTA

- Dependendo do modelo, isso pode ser exibido como [Controle PC/OPS].
- Dependendo da interface compatível, o submenu de [Seleção de Interface de Controle] pode ser diferente.
- Os produtos para PC compatíveis com o controle de energia são MP500/MP700 e você deve adquiri-los separadamente, se necessário.
- Se você alterar [Seleção de Interface de Controle], a função [SINCRONIZAÇÃO RS-232C] do [Modo de Sincronização] poderá ser restringida.

[Imagem de Fundo]

Esse recurso permite definir a imagem de fundo padrão.

- [Imagem do Logotipo de Inicialização]: Altere a imagem do logotipo que aparece quando o dispositivo é inicializado.
 - Se você definir essa opção como Desligado, nenhuma imagem do logotipo será exibida quando o dispositivo for inicializado. Faça o download ou inicialize um arquivo de imagem em um dispositivo de armazenamento.
- [Imagem 'Sem Sinal']: Altera a imagem que aparece quando não há sinal. Se você definir essa opção como Desligado, nenhuma imagem será exibida quando não houver sinal. Faça o download ou inicialize um arquivo de imagem em um dispositivo de armazenamento.

! NOTA

- Para baixar uma imagem, deve haver um arquivo de imagem em uma pasta chamada "LG_MONITOR" ou "lg_monitor" na memória externa (USB).
- Formatos de arquivo de imagem compatíveis: "BMP", "JPG"

[Gerenciador de entradas]

Você pode definir o rótulo de PC ou DTV para cada entrada externa.

[Configuração de SIMPLINK]

- Quando a [Configuração de SIMPLINK] está definida como [Ligado], é possível usar o SIMPLINK fornecido pelo LG Signage.
- [ID do Dispositivo]: Defina o ID do dispositivo conectado via cabeamento CEC. É possível escolher um valor entre [TODOS] e[E].
- [Em espera]: define os cenários para o envio e o recebimento do comando OpStandBy (0x0c). A seguir, os cenários detalhados:

	Transmissão	Recepção
Tudo	O	O
Apenas enviar	O	X
Apenas receber	X	O

[Sincronização de Energia (Ligar/Desligar) da Tela]

(Dependendo do modelo)

(Essa função é compatível apenas com a caixa de sinalização)

- Essa é uma função para controlar a energia da tela conectada à HDMI OUT para que seja sincronizada com a energia da caixa de sinalização.
- Quando a energia da caixa de sinalização é alterada de desligada para ligada, ela liga a tela e tenta alternar a entrada para a tela da caixa de sinalização.
- Quando a energia da caixa de sinalização é alterada de ligada para desligada, ela desliga a tela.
- [Ativado/desativado]: Ativar/desativar essa função.

! NOTA

- É necessário ativar a função CEC na tela.

[Crestron]

(Dependendo do modelo)

[Crestron Connected] V1

- Essa função permite a sincronização com aplicativos fornecidos pela Crestron.
- [Servidor]: Este menu define o endereço IP do servidor para a conexão de rede com o servidor (equipamento fornecido pela Crestron).
- [Porta] (1024-65535): Este menu define a porta do servidor para a conexão de rede com o servidor. O número da porta padrão é 41794.
- [IP ID] (3-254): Este menu define um ID exclusivo para sincronização com o aplicativo.

[Crestron Connected] V2

- O status da conexão do tipo de servidor será indicado por imagens e frases. (Desconectado, Conectando, Conectado)
- [Tipo]: Você pode selecionar o tipo de servidor que deseja conectar (Desligado, Control System, Virtual Control, Fusion)
- [CONECTAR]: Ao pressionar o botão uma vez, o equipamento tenta se conectar ao servidor e a frase exibida no botão é alterada para [DESCONECTAR]. Neste caso, os itens superiores são imutáveis. Para desconectar e alterar os itens superiores, é necessário pressionar novamente o botão.
- Informações para se conectar ao servidor
 - [Tipo]: Control System (Sistema de Controle)
 - [Servidor]: Insira a informação de IP do servidor
 - [Porta]: Insira a informação de Porta para o servidor
 - [IP ID]: Um ID único que distingue o equipamento Crestron do servidor
 - [Tipo]: Virtual Control (Controle Virtual)
 - [ID da Sala]: Um ID único que distingue a sala do servidor. Se o [IP ID] for igual, mas o [ID da Sala] for diferente, o servidor o reconhecerá como um equipamento Crestron diferente.
 - O [Servidor], a [Porta] e o [IP ID] se aplicam como listado no Control System (Sistema de Controle).

- [Tipo]: Fusion
 - [Método]: a instrução de conexão pode ser selecionada. ([Dispositivo para Fusion], [Fusion para Dispositivo])
 - [Dispositivo para Fusion]: como conectar da definição até o servidor
 - [URL]: IP do servidor
 - [Porta]: Porta do servidor
 - [Fusion para Dispositivo]: como conectar do servidor até a definição
- [Descoberta Automática]: Capacidade de localizar outro equipamento Crestron na rede
- [SSL]: Uma comunicação segura pode ser estabelecida com o servidor. Os seguintes itens são significativos em [SSL] para
 - [Usuário], [Senha]: Quando a função de [Autenticação] está ativada no servidor, o [Usuário] e a [Senha] devem ser inseridos para se conectar ao servidor.
 - [Verificar Certificado]: Recurso que verifica se um certificado instalado no servidor é válido. Caso o certificado não seja válido, ele não se conectará ao servidor
 - [Download do Certificado]: O certificado deve ser armazenado no equipamento para executar a função [Verificar Certificado]. Somente certificados com extensões .pem e .crt no diretório raiz do USB são reconhecidos e podem ser adicionados ou excluídos pelo menu. Todos os certificados armazenados durante a [Configuração Inicial] são excluídos.

[XiO Cloud]

- O status da conexão com a [XiO Cloud] é exibido. (Desconectado, Conectando, Conectado)
- [CONECTAR]: Ao pressionar o botão uma vez, o equipamento tenta se conectar ao servidor e a frase exibida no botão é alterada para [DESCONECTAR]. Para desconectar, pressione o botão novamente.

[Controlador de LED]

Permite que um fabricante específico de tela de LED controle remotamente alguns recursos da tela vinculada.

[USB2 → HDBaseT]

Esta função transfere os dados recebidos do terminal USB2 do monitor para o HDBaseT.

- [Ligado]: transfira os dados do dispositivo conectado ao USB2 para o equipamento HDBaseT.
- [Desligado]: receba os dados do equipamento HDBaseT para o Signage.

! NOTA

- A função HDBaseT será temporariamente interrompida quando a configuração for alterada.

Ventilador desligado

Este modo é usado para reduzir o ruído do ventilador.

[LG promota]

Este recurso permite a conexão do aplicativo Promota no dispositivo móvel.

Para saber mais sobre como usá-lo, acesse o site do Promota (<https://www.promota.net/>).

A função de execução automática do aplicativo Promota o executa automaticamente após a inicialização.

Visor

[Modo de Imagem]

SETTINGS / ⚙️ → [Exibir] → [Modo de Imagem]

[MODO]

Este recurso permite que você escolha o modo de imagem ideal para seu ambiente de instalação.

- [Shopping/QSR], [Transporte], [Educação], [Gov./Corp.]: Exibe a imagem de forma ideal para o ambiente de instalação.
- [Geral]: Exibe a imagem com contraste, brilho e nitidez normais.
- [Economia com Desligamento Automático]: Ajuste o brilho da tela para reduzir o consumo de energia.
- [Expert], [Calibração]: Permita que um especialista, ou qualquer pessoa que entenda de qualidade da imagem, sintonize manualmente a melhor qualidade de imagem.
- [Hospital]: Um modo de configuração de imagem otimizado para imagens médicas.

Para alguns modelos de LED, selecione um modo de imagem da seguinte maneira:

- [Shopping], [Aeroporto e estação], [Escritório e escola], [Sala de controle]: exibe o modo otimizado para o ambiente de instalação.
- [Calibração]: Peça para que um especialista ou outra pessoa que goste de lidar com qualidade de imagens ajuste manualmente a melhor qualidade da imagem.

! NOTA

- O tipo de [Modo de Imagem] que você pode selecionar pode variar dependendo do modelo ou do sinal de entrada.
- [Expert] é uma opção que permite que um especialista em qualidade de imagem a ajuste usando uma imagem específica. Dessa forma, ela pode não ser eficaz para uma imagem normal.

[HDR]

Este recurso permite que você escolha o melhor modo de imagem para o seu ambiente de instalação.

- [Shopping/QSR]: aguça a imagem aumentando o contraste, o brilho e a nitidez.
- [Geral]: em um ambiente de visualização normal, abre uma tela que pode exibir de maneira correta a expressividade e o brilho do HDR.
- [Gov./Corp.]: a tela é exibida mais brilhante e clara do que a tela Geral.
- [Educação]: Imagem adequada para educação.

Para alguns modelos de LED, selecione um modo de imagem da seguinte maneira:

- [Shopping], [Aeroporto e estação], [Escritório e escola], [Sala de controle]: exibe o modo otimizado para o ambiente de instalação.

[Personalizar]

- [Backlight]: Ajuste o brilho da tela ajustando o brilho da luz de fundo. Quanto mais próximo o valor está de 100, mais alto o brilho da tela.
- [Luz OLED]: ajusta o brilho do painel OLED para controlar o brilho da tela.
- [Luz LED]: Ajuste o brilho da tela ajustando a luz do LED. Valores maiores aumentam o brilho.
- [Contraste]: Ajuste a diferença entre as áreas claras e escuras da imagem. Quanto mais próximo o valor está de 100, maior é a diferença.
- [BRILHO]: Ajuste o brilho geral da tela. Quanto mais próximo o valor está de 100, mais alto o brilho da tela.
- [NITIDEZ]: Ajuste a nitidez das bordas dos objetos. Quanto mais próximo o valor está de 50, mais clara e mais nítida a borda se torna.
- [COR]: Suaviza ou aumenta os tons na tela. Quanto mais próximo o valor está de 100, mais intensas se tornam as cores.
- [Tom]: Ajusta o balanço entre os níveis de verde e vermelho exibidos na tela. Quanto mais próximo de Vermelho 50, mais vermelha a cor será. Quanto mais próximo de Verde 50, mais verde a cor será.
- [Temperatura da Cor]: Quanto mais alto você definir a temperatura de cor, mais frias parecerão as cores na tela. Quanto mais baixo você definir a temperatura de cor, mais quentes parecerão as cores na tela.
- [Controles avançados] / [Controles avançados]: Personalize as opções avançadas.
 - [CONTRASTE DINÂMICO]: Otimiza a diferença entre as partes claras e escuras da tela de acordo com o brilho da imagem.
 - [Super Resolução]: Torna nítidas as áreas da tela que estão embaçadas ou indistinguíveis.
 - [Gama de Cores]: Selecione o conjunto de cores disponível.
 - [Cor Dinâmica]: Ajuste o tom e a saturação da imagem para obter uma tela mais viva e alegre.
 - [Filtro de Cor]: Ajuste precisamente a cor e a tonalidade filtrando uma área de cor específica do espaço RGB.
 - [Cor preferencial]: Ajuste o tom da pele, o tom da grama e o tom do céu à sua preferência.
 - [Gama]: Ajuste as configurações de gama para compensar o brilho do sinal de entrada.
 - [White Balance]: Ajuste a fidelidade geral de cores da tela conforme deseja. No modo Avançado, você pode ajustar a imagem usando as opções Método/Padrão.
 - [Sistema de Gerenciamento de Cor]: Os especialistas usam o sistema de gerenciamento de cores quando ajustam as cores usando o padrão de teste. O sistema de gerenciamento de cores permite fazer um ajuste selecionando entre 6 espaços de cores diferentes (Vermelho/Amarelo/Azul/Ciano/Magenta/Verde) sem afetar outras cores. Em uma imagem normal, você pode não perceber as alterações de cores feitas.
 - [Mapeamento de tom dinâmico]: configurações de contraste adequadas com base no brilho da imagem do conteúdo HDR.

- [Opções de Imagem]: Personalize as opções de imagem.
 - [Redução de Ruído]: Remova aleatoriamente pontos destacados para tornar a imagem mais clara.
 - [Redução de Ruído MPEG]: Reduza o ruído gerado no processo de criação de um sinal de vídeo digital.
 - [Gradação Suave]: Reduz irregularidades como o efeito escada nas bordas da imagem, resultando em uma exibição suave.
 - [Nível de Preto]: Ajuste o brilho e o contraste da tela ajustando o nível de preto da tela.
(Configurações recomendadas de acordo com os sinais de entrada: RGB 0 - 255: Alto, RGB 16 - 235: Baixo, YCbCr: Baixo)
 - [Cinema Real]: Otimize a imagem de vídeo para uma aparência cinematográfica.
 - [Função Motion Eye Care]: Reduza a fadiga ocular ajustando os níveis de brilho e diminuindo o brilho com base na imagem exibida.
 - [Luz de Fundo LED Aurora]: Torne as áreas claras da tela mais claras e as áreas escuras mais escuras para o máximo contraste. Definir esta função como Desligado pode aumentar o consumo de energia do monitor.
 - [TruMotion]: Reduza a tremulação e a retenção de imagens que podem ocorrer com imagens em movimento. (Se você definir a [Rotação da entrada externa], esse recurso não estará disponível.)
- [APLICAR A TODAS AS ENTRADAS]: Copia o valor atual do menu de configurações detalhadas a toda a entrada e aplica somente ao modo de imagem selecionado.
- [Inicializando]: Redefina as configurações da imagem. Como as configurações de imagem são redefinidas de acordo com o modo de imagem do monitor, selecione o modo de imagem antes de redefinir as configurações de imagem.

[Formato da Tela]

SETTINGS /  → [Exibir] → [Formato da Tela]

Esta função permite a você alterar o tamanho da imagem para ver a imagem na sua resolução ideal.

- [Tela cheia]: Estenda a imagem para preencher a tela.
- [Original]: Exiba a imagem na resolução original.

[Rotação]

SETTINGS /  → [Exibir] → [Rotação]

[Rotação da tela]

- Ao ligar o produto pela primeira vez, a tela gira automaticamente uma vez, dependendo do ambiente de instalação. (você pode verificar as informações sobre o status de rotação no menu Girar Tela).
- Este recurso gira a tela no sentido horário.
- É possível definir esse recurso para Desligado/90/180/270.
- Quando desligado, este recurso é desativado.
- Recomenda-se utilizar o conteúdo definido para ser usado em modo Retrato.
- Quando a rotação da tela está ativada, o modo PIP da multitela não está disponível.

NOTA

- Dependendo do modelo, o recurso de rotação automática da tela pode não ser compatível.

[Rotação da entrada externa]

- Este recurso gira a tela no sentido horário.
- É possível definir esse recurso para Desligado/90/180/270.
- Definir a rotação da entrada externa como Ligado (90 ou 270) redimensiona o vídeo para [Tela cheia] para o ARC.
- Se [Rotação da entrada externa] estiver ativada durante a operação WiDi, a posição do cursor do mouse pode não ser exibida com precisão.
- Observe que a degradação da qualidade da imagem que ocorre ao ativar a [Rotação da entrada externa] durante a utilização de uma entrada externa não tem nada a ver com o próprio produto.
- Se a Rotação da entrada externa estiver ativada nos modelos que suportam toque, o toque pode não funcionar corretamente.

[Modo espelho]

- Defina a tela para girar 180 graus.

[Configurações Avançadas]

SETTINGS /  → [Exibir] → [Configurações Avançadas]

[ULTRA HD Deep Color]

Se um dispositivo HDMI, DP ou OPS for conectado a uma das portas ajustáveis do Deep Color, é possível selecionar entre ULTRA HD Deep Color Ligado (6G) ou ULTRA HD Deep Color Desligado (3G) no menu de configurações do ULTRA HD Deep Color.

Se ocorrer um problema de compatibilidade com uma placa de vídeo quando a opção Profundidade de Cor estiver definida como Ligado em 3840 x 2160 @ 60 Hz, defina a opção Profundidade de Cor de volta como Desligado.

- As especificações de HDMI, DP e OPS podem variar de acordo com a porta de entrada. Verifique as especificações de cada dispositivo antes de conectar.
- A porta de entrada HDMI 1, 2 é mais adequada para vídeos de alta definição em 4K@60 Hz (4:4:4, 4:2:2). No entanto, o vídeo ou o áudio podem não ser suportados dependendo das especificações do dispositivo externo. Se este for o caso, ligue o dispositivo a uma porta HDMI diferente.
- Este recurso pode não estar disponível em alguns modelos.

[Configurações do painel OLED]

- [Limpar ruído no painel]: Corrija problemas que podem surgir quando a tela é ligada por um longo período.
- [Configuração do modo de proteção de tela]: Este recurso analisa as características da imagem da entrada externa para evitar imagens residuais na tela.

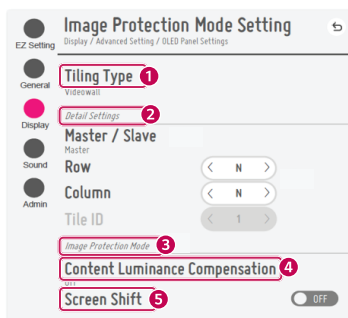

Quando Principal é selecionado

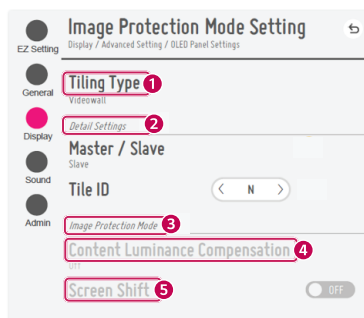

Quando Auxiliar é selecionado

Nº	Item	Descrição
1	[Tipo de bloco]	Selecione e defina o modo de acordo com o tipo de instalação do seu Signage. <ul style="list-style-type: none"> • Independente: Selecione e use este modo quando você usa apenas uma unidade. • Vídeo Wall: Selecione e use este modo ao usar duas ou mais configurações de multitela. Este modo requer configurações avançadas.
2	[Configurações Detalhadas]	Selecione Principal ou Auxiliar. <ul style="list-style-type: none"> • Quando Principal é selecionado: Insira o número de linhas e colunas para toda a multitela. • Quando Auxiliar é selecionado: Insira o número do ID de vários blocos para o conjunto individual.
3	[Modo de proteção de tela]	Este recurso permite que você defina o nível de correção de conteúdo e o uso do recurso de troca de tela. <ul style="list-style-type: none"> • 4 [Compensação de luminosidade de conteúdo]: Selecione um nível de correção alto ou baixo para usar. • 5 [Deslocamento de tela]: Defina se deseja usar o recurso de troca de tela.

! NOTA

- Os itens de menu [Tipo de bloco] e [Configuração de detalhes] não estão disponíveis para modelos não compatíveis com o modo bloco.
- A função [Modo de proteção de tela] é compatível com imagens de entradas externas.
 - A função [Modo de proteção de tela] não fica ativada para reproduzir imagens em dispositivos USB.
 - A função [Modo de proteção de tela] não fica ativada quando sinais de entrelaçamento são recebidos.
- [Modo de proteção de tela] não funciona com as funções [TruMotion] / [Redução de Ruído] / [Redução de Ruído MPEG].
 - Para ativar as funções [TruMotion] / [Redução de Ruído] / [Redução de Ruído MPEG] no modo de entrada DTV, verifique se o menu [Modo de proteção de tela] está definido como (Desligado).
- É recomendável usar conteúdos com 10 minutos de tempo de reprodução. (A função [Modo de proteção de tela] pode não funcionar corretamente com conteúdos com duração superior a 10 minutos.)
- Para que o recurso [Modo de proteção de tela] funcione normalmente, o recurso de pontilhamento deve ser DESLIGADO no player de entrada externo ou na placa/chip gráfico que você está usando.
- Para habilitar o recurso [Modo de Proteção de Tela] no Vídeo Wall, as telas devem estar conectadas à mesma rede através de uma LAN.

No entanto, algumas operações podem não estar disponíveis quando as telas estão conectadas à [LAN Encadeada em Série]. Nesse caso, recomendamos o uso de um roteador ou switch de rede.

- Se [Configuração do modo de proteção de tela] estiver configurado e funcionando, e as configurações forem alteradas ou a função [Modo de proteção de tela] for descontinuada, a função será reiniciada na próxima vez que o produto for ligado.
 - Para ativar a função [Modo de proteção de tela], é necessário tempo para reconhecer o padrão do conteúdo. (O tempo pode variar, dependendo da duração do conteúdo.)
- O recurso [Deslocamento de tela] é compatível apenas com a configuração autônoma ou com o uso em um único encadeamento em série com entrada DP.

Ou seja, se o [Modo Bloco] estiver ativado, o recurso [Deslocamento de tela] funcionará corretamente apenas quando os valores de [Linha] e [Coluna] em [Configuração de modo Lado a lado] forem os mesmos de [Linha] e [Coluna] em [Configuração de detalhes].
- Quando a [Compensação de luminosidade de conteúdo] estiver definida como [Alto], pode haver diferenças no brilho em relação a quando estiver definida como [Baixa].
- Retorne às configurações padrão clicando [Admin] > [Configuração Inicial].
- Ao usar a função Deslocamento de tela, a localização da área de toque e operação pode ser um pouco diferente.

[Economia de Energia]

- [Poupança de Energia Inteligente]: Ajuste automaticamente o brilho da tela de acordo com o brilho da imagem para economizar energia.
 - [Ligado]: Habilite a função Economia de Energia Inteligente.
 - [Desligado]: Desabilite o recurso de Economia de Energia Inteligente.
- [Controle de brilho]: Ajuste o brilho da tela para economizar energia.
 - [Automático:]: Ajuste o brilho do visor de acordo com a luz ambiente.
 - [Desligado]: Desative a economia de energia.
 - Mínimo/Médio/Máximo: Use a economia de energia de acordo com o nível de economia de energia definido para o monitor.
- [Ajuste do intervalo de brilho]: Define os valores mínimos/máximos do intervalo de brilho para as luzes de fundo ajustados pelos sensores de iluminação.
 - [Luz de Fundo Mín.]: Define o valor mínimo das luzes de fundo.
 - [Luz de Fundo Máx.]: Define o valor máximo das luzes de fundo.
- [Controle de Brilho Inteligente]: O Sensor de Luz Ambiente controla o brilho ideal da tela. O usuário pode selecionar facilmente o intervalo de ajuste (máximo, mínimo) do brilho da tela de acordo com o ambiente de instalação do usuário.
 - [Manual]: O usuário pode ajustar o intervalo (máximo, mínimo) manualmente, de acordo com o ambiente de instalação do usuário.
 - [Destacar]: Maximize o desempenho do produto para aumentar a entrega de conteúdo. Forneça alta visibilidade mesmo sob luz solar direta e ambientes claros.
 - [Básico]: Fornece brilho padrão e qualidade de imagem para produtos externos da LG.
 - [Nas proximidades]: Forneça uma tela adequada para ambientes externos na sombra. Otimiza o som do ventilador quando usado nas proximidades.
 - Recomendado para ambientes como drive-thru, postos de gasolina, etc.
 - Recomendado para usar com "Modo de Imagem: Shopping/QSR"
 - [Luz de Fundo Mín.]: Define o valor mínimo das luzes de fundo.
 - [Luz de Fundo Máx.]: Define o valor máximo das luzes de fundo.
- [Programação de brilho]: Ajuste a luz de fundo nos horários especificados.
 - É possível definir esse recurso para [Ativado/desativado].
 - Adicione uma agenda configurando a hora e o valor de retroiluminação/todas as luzes vermelhas.
 - Se a hora atual não tiver sido definida, a [Programação de brilho] será desativada.
 - Você pode adicionar até seis programações, que serão organizadas em ordem crescente, por tempo.
 - Para editar uma programação, selecione-a na lista e pressione o botão [OK].
 - Você pode excluir todas as programações pressionando o botão [EXCLUIR TUDO].
- [Configuração do Signage BLU Analógico]: Define a função para controlar o Signage BLU analógico.
 - Configuração de hora ligada/desligada: Ajusta a programação do BLU.
 - Liga/desliga manual do BLU: Use a configuração Ligado ou Desligado para definir o BLU sem estar associado à função de programação.

! NOTA

- Dependendo do modelo, o recurso [Controle de Brilho Inteligente] pode não ser compatível.
- Retorne às configurações padrão clicando [Admin] > [Configuração Inicial].

[Conteúdo de HDMI IT]

Define a função Conteúdo HDMI IT.

- [Desligado]: Desative a função Conteúdo HDMI IT.
- [Ligado]: Ative a função Conteúdo HDMI IT.

Este recurso altera automaticamente o modo de imagem do monitor com base nas informações de Conteúdo HDMI quando um sinal HDMI é conectado.

Mesmo se o modo de imagem do monitor tiver sido alterado pelo recurso Conteúdo HDMI IT, você poderá alterar novamente o modo de imagem manualmente.

Visto que sua prioridade é mais elevada do que a do modo de imagem definido pelo usuário, o modo de imagem existente pode ser alterado quando o sinal HDMI muda.

[Calibração de cores]

Define a cor da tela para corresponder à temperatura de cor real.

- [Desligado]: Desativa o recurso de Calibração de cores. A cor da tela é definida com o valor padrão.
- [Ligado]: Ativa o recurso de Calibração de cores. A cor da tela é definida para corresponder à temperatura de cor real.

! NOTA

- Se você ativar ou desativar o recurso, a cor da tela pode mudar.
- Se o modo de imagem for “Calibração”, esse recurso não estará disponível.

[Full LED]

Deixe as áreas claras da tela mais claras e as áreas escuras mais escuras para ter máximo contraste.

! NOTA

- Retorne às configurações padrão clicando [Admin] > [Configuração Inicial].

[Controle automático do Average Picture Level]

É possível usar o controle de qualidade de imagem com base no APL (Average Picture Level) da imagem de entrada do monitor. Ao usar o monitor como video wall, recomenda-se desativar esta função para evitar uma diferença de qualidade de imagem entre os monitores.

! NOTA

- Retorne às configurações padrão clicando [Admin] > [Configuração Inicial].

Resolução da saída de vídeo

SETTINGS / ⚙️ → [Exibir] → [Resolução da saída de vídeo]

Você pode definir a resolução do webOS BOX.

Som

[Modo de Som]

SETTINGS / ⚙️ → [Som] → [Modo de Som]

[Modo de Som]

A melhor qualidade de som será selecionada automaticamente, dependendo do tipo de vídeo que estiver sendo assistido atualmente.

- [Padrão]: Esse modo de som funciona bem para conteúdo de todos os tipos.
- [Cinema]: Otimize o som para assistir a filmes.
- [Clear Voice III]: Aprimora vozes para que possam ser mais claras.
- [Esportes]: Otimize o som para a exibição de eventos esportivos.
- [Música]: Otimize o som para escutar música.
- [Jogos]: Otimize o som para jogar video games.

[Balanço]

- [Balanço]: Ajuste o volume de saída dos alto-falantes esquerdo e direito.

[Equalizador]

- [Equalizador]: Ajuste manualmente o som usando o equalizador.

[Inicializando]

- [Inicializando]: Redefine as configurações de som.

[Saída de Som]**SETTINGS / ⚙️ → [Som] → [Saída de Som]**

- [Alto-Falante Principal]: É possível produzir áudio através do Alto-falante Principal.
 - [Usar Som do Alto-Falante]: Permite que você ligue e desligue o alto-falante.
- [HDMI ARC]: Permite que o som do monitor Signage seja reproduzido por meio de um dispositivo de áudio externo conectado ao terminal HDMI (ARC). Esta opção é ativada quando o SIMPLINK está definido como Ligado.
- [LG Sound Sync / Bluetooth]: Permite conectar dispositivos de áudio Bluetooth ou fones de ouvido Bluetooth sem fio ao seu monitor para que você possa desfrutar de um áudio mais vivo de forma conveniente.
- [Óptico]: Aplicado apenas aos modelos com porta de saída de som óptica digital. Você pode definir a saída de áudio com os dispositivos de áudio de alto-falante externo conectados à porta da saída de áudio digital.
- [Sem alto-falante]: Não é compatível com o Alto-Falante Principal.

! NOTA

- Alguns dispositivos conectados recentemente podem tentar se reconectar automaticamente ao monitor Signage quando ele for ligado.
- Recomenda-se que você defina os dispositivos de áudio LG compatíveis com LG Sound Sync para o modo LG TV ou o modo LG Sound Sync antes de conectá-los.
- Pressione Seleção de Dispositivo para exibir os dispositivos que estão ou que podem ser conectados e conecte outros dispositivos.
- Você pode usar o controle remoto do Signage para ajustar o volume do dispositivo conectado.
- Se o dispositivo de áudio não se conectar, verifique se ele está ligado e disponível para conexão.
- Dependendo do tipo de dispositivo Bluetooth, o dispositivo pode não se conectar corretamente ou pode apresentar um comportamento anormal, como vídeo e áudio não sincronizados.
- O som pode cortar ou a qualidade do som pode ser reduzida se:
 - O dispositivo Bluetooth estiver muito longe do monitor Signage.
 - Houver um objeto obstruindo a passagem entre o dispositivo Bluetooth e o monitor Signage.
 - O dispositivo Bluetooth for usado em conjunto com equipamentos de rádio, como um forno de micro-ondas ou LAN sem fio.
- Dependendo do modelo, não é compatível com a função [Alto-Falante Principal] ou [Sem alto-falante].

[SAÍDA DE ÁUDIO]

SETTINGS / ⚙️ → [Som] → [SAÍDA DE ÁUDIO]

- [Desligado]: Desativa o uso da [SAÍDA DE ÁUDIO]. (Sem saída de áudio.)
- [Variável]: Você pode especificar um intervalo de saída para o dispositivo de áudio externo conectado ao monitor e ajustar o volume dentro do intervalo. Você pode alterar o volume de um dispositivo de áudio externo dentro do intervalo de 0 a 100 (igual ao volume do alto-falante do Signage). No entanto, pode haver uma diferença no nível de volume real emitido.
- [Fixo]: Defina um nível de saída de áudio fixo para o dispositivo de áudio externo.
 - Se não houver entrada externa, nenhum áudio externo será emitido.
 - O nível de saída de áudio variável 100 é igual ao nível de saída de áudio fixo.

[Ajuste da sincronização AV]

SETTINGS / ⚙️ → [Som] → [Ajuste da sincronização AV]

Esse recurso ajusta a temporização de áudio para sincronizar vídeo e áudio.

- [Ajuste da sincronização AV]: Você pode definir o recurso Ajuste da sincronização AV como [Ativado/desativado].
- [Alto-Falante Principal] (0-60): Ajuste a sincronização de som dos alto-falantes principais. Quanto maior for o número, mais lenta será a saída de voz em relação ao valor padrão.
- [Óptico]: ajusta a sincronização para o som da saída de áudio óptica digital. Um número maior indica uma saída de áudio mais lenta comparada com o padrão.
- [Bypass]: Emita os sinais de transmissão ou o som de dispositivos externos sem qualquer atraso de áudio. O áudio pode sair antes do vídeo devido ao tempo de processamento para vídeo que é inserido no monitor.
- [HDMI ARC] (0-60): Ajuste a sincronização de som do HDMI ARC. Quanto maior for o número, mais lenta será a saída de voz em relação ao valor padrão.

[Entrada de Áudio Digital]

SETTINGS / ⚙️ → [Som] → [Entrada de Áudio Digital]

Este recurso permite que você escolha uma fonte de entrada para saída de áudio.

- [Digital]: Saída do áudio contido no sinal digital emitido pela fonte de entrada digital conectada (HDMI, DISPLAYPORT, OPS).
- [Analogico]: Saída de áudio da fonte de entrada digital (HDMI, DISPLAYPORT ou OPS) conectada ao monitor através da porta de entrada de áudio.

[Saída de Som Digital]

SETTINGS / ⚙️ → [Som] → [Saída de Som Digital]

Permite definir as configurações para Exportar Som Digital.

- **SETTINGS / ⚙️** → [Som] → Isto pode ser definido se [Saída de Som] for óptica digital/HDMI ARC.
- A saída de efeito de som pode não funcionar ao usar o Pass Through.
- O codec que está sendo enviado para o dispositivo pode ser diferente do codec do sinal de entrada.

	Entrada de áudio	Saída de Som Digital
Automático/ Pass Through	Dolby Digital Plus	Dolby Digital
	Dolby Digital	Dolby Digital
	AAC (Mídia)	Dolby Digital
	AAC	Dolby Digital
	HE-AAC	Dolby Digital
	MPEG	PCM
PCM	Tudo	PCM

Admin

[Modo de Bloqueio]

SETTINGS / ⚙️ → [Admin] → [Modo de Bloqueio]

[Bloqueio do Painel Inicial]

Ao definir o Bloqueio do painel inicial, você pode limitar a alteração nas configurações do painel inicial.

[Bloqueio do USB]

Esse recurso permite configurar o recurso de bloqueio de USB para que as configurações ou o conteúdo não possam ser alterados.

[Bloqueio do OSD]

Esse recurso permite configurar o recurso de bloqueio de OSD para que as configurações ou o conteúdo não possam ser alterados.

- Mantenha a tecla Configurações pressionada por ao menos 10 segundos e digite a senha para acessar o menu de configurações em Bloqueio do OSD.

[Bloqueio de Operação do IR]

- Se você definir este recurso como [Desativado (Normal)], é possível usar o controle remoto.
- Se você definir este recurso como [Ativado (Somente a tecla Ligar/desligar)], é possível usar somente a Tecla Ligar.
- Se você definir esse recurso como [Ativado (somente a tecla de volume)], será possível usar somente a tecla de volume.
 - Dependendo do modelo, esta opção pode não ser compatível.
- Se você definir este recurso como [Ativado (Bloquear Tudo)], é possível usar o controle remoto. (No entanto, o recurso Ligar está disponível.)
- Mantenha a tecla Configurações pressionada por pelo menos 10 segundos e digite a senha para acessar o menu de configurações no Bloqueio de operação do IR.

[Bloqueio de Operação de Teclas Locais]

Esse recurso permite configurar o recurso Bloqueio de Operação de Chave Local para que as configurações ou o conteúdo não possam ser alterados.

- Se definir este recurso como [Desativado (Normal)], será possível utilizar as teclas locais no monitor.
- Se você definir este recurso como [Ativado (Somente a tecla Ligar/desligar)], é possível usar somente a Tecla Ligar. (Ao utilizar um joystick, mantenha pressionada uma tecla local para ligar/desligar o monitor.)
- Se você definir este recurso como [Ativado (Bloquear Tudo)], não será possível usar as chaves locais. (No entanto, o recurso Ligar está disponível.)

[Bloqueio de Wi-Fi]

Esse recurso permite ativar ou desativar o recurso Wi-Fi.

[Bloqueio de conexão com fio]

Este recurso permite que você ative ou desative a conexão de rede com fio.

[Bloqueio de Compartilhamento de Tela]

- [Ligado]: esse recurso permite desativar o recurso Compartilhamento de Tela.
- [Desligado]: esse recurso permite ativar o recurso Compartilhamento de Tela.
- [Desligado (PIN)]: esse recurso permite usar o recurso Compartilhamento de Tela com um PIN.

Se o valor de Bloqueio de Compartilhamento de Tela for alterado, a função não será aplicada sem uma reinicialização.

[Alterar Senha]

Este recurso permite a você definir a senha que utiliza para acessar o menu Instalação. (Senha padrão: 000000)

- 1 Digite sua senha atual.
- 2 Digite uma nova senha de 6 dígitos.
- 3 Digite a mesma senha novamente no campo Confirmar Senha para confirmação.

[Atualização de software]

Utilize atualizações de software para verificar e obter a versão disponível.

- Versão do software: exiba a versão do software.
- Atualização automática: quando está definida como Ligada, as atualizações são automaticamente realizadas sem um procedimento de confirmação separado.
- Notificação de detecção de atualização: define se Ativar/Desativar a notificação de detecção de atualização.
- VERIFICAR ATUALIZAÇÕES: verificações manuais de atualizações disponíveis no servidor.

Este recurso fica disponível somente quando a rede está conectada.

[Configurações corporativas]

- Insira o código de conta da empresa para aplicar as configurações corporativas correspondentes.
- Após inserir o código, o conjunto de monitores é reinicializado, aplicando as configurações corporativas correspondentes.
- Este recurso não é ativado se um código já tiver sido inserido.

[Controle de saída dinâmico HDCP]

- Somente o conteúdo protegido por HDCP será entregue criptografado quando você definir como "Ligado".
- Todo o conteúdo será entregue criptografado quando você definir como "Desligado".

[Configurações do IDPS]

- Para ativar ou desativar o IDPS, escolha Ativado/Desativado

[Instalar Certificado de administrador]

- O administrador deve instalar o certificado de administrador antes de aplicar a regra IDPS do administrador.

[Atualizar Pacote de regras do IDPS]

- Além das regras padrão, novas regras de segurança definidas pelo administrador podem ser aplicadas e atualizadas

[Informações da versão]

- Informações da versão para a função do IDPS aplicada ao dispositivo atual
- As funções do IDPS podem variar de acordo com o produto.

[Configuração Inicial]

Inicializa todas as configurações em [Configuração] e arquivos no armazenamento interno.

As exceções são o valor de ganho RGB do modo [Calibração], itens [Vídeo Wal] ([Modo Bloco], [Configuração de modo Lado a lado], [Modo Natural], [Controle de quadros], [Inversão de digitalização]) e [Configuração do Servidor] de [Configuração Ez] e itens [Definir ID] de [General (Geral)].

NOTA

- Mantém as configurações existentes porque o botão Ligar/Desligar no menu Usuário só afeta o estado ativo/inativo do submenu.

GERENCIADOR DE CONTEÚDO

Login pela Web

- Diferentes recursos são suportados dependendo do produto.
- Este produto Signage vem com um recurso que permite acessá-lo em seu PC ou dispositivo móvel.
- São fornecidos os menus Content Manager, Group Manager 2.0, Control Manager, Sair e Alterar Senha.
- URL: <https://set ip:3777>
- É possível encontrar a senha inicial no **HOME / ↑ →** menu [URL MÓVEL].

CUIDADO

- Resoluções aceitas (este programa é otimizado para as seguintes resoluções):
 - PC: 1920 x 1080 / 1280 x 1024
 - Celular: 360 x 640(1440 x 2560, 1080 x 1920), DPR
- Navegadores aceitos (este programa é otimizado para os seguintes navegadores):
 - Chrome 56 ou superior (Recomendado)
- Para fins de segurança, mude sua senha depois de fazer login com a senha inicial.
- Após a alteração da senha inicial, ela não é exibida no menu **HOME / ↑ →** [URL MÓVEL].

Gerenciador de conteúdo

[Leitor]

HOME / ↑ →  (Leitor)

O recurso de leitor do aplicativo Content Manager permite que você reproduza e gerencie conteúdo de vídeo, imagem, modelo, conteúdo do SuperSign e conteúdo de lista de reprodução de forma integrada. (Os modelos OLED não aceitam a reprodução e o gerenciamento do conteúdo da imagem e do conteúdo do modelo.)

[REPRODUÇÃO CONTÍNUA]

- 1 Selecione o tipo de conteúdo desejado na guia à esquerda e selecione o conteúdo desejado.
- 2 Clique em [REPRODUZIR] no canto superior direito da tela e assista ao conteúdo selecionado.

[EXPORTAR]

- 1 Selecione o tipo de conteúdo desejado na guia à esquerda e clique em [EXPORTAR] no canto superior direito da tela.
- 2 Selecione o conteúdo que você deseja exportar.
- 3 Clique em [COPIAR]/[Mover] no canto superior direito da tela e selecione o dispositivo para o qual deseja exportar o conteúdo. (Se um arquivo de conteúdo armazenado no dispositivo de destino foi selecionado, o processamento do arquivo de conteúdo será ignorado.)
- 4 É possível ver se o conteúdo foi movido/copiado para o dispositivo.

[EXCLUIR]

- 1 Selecione o tipo de conteúdo desejado na guia à esquerda e clique em [EXCLUIR] no canto superior direito da tela.
- 2 Selecione o conteúdo que você deseja excluir.
- 3 Clique em [EXCLUIR] no canto superior direito da tela.
- 4 É possível ver se o conteúdo foi excluído.

[FILTRAR/ORGANIZAR]

- 1 Clique em [FILTRAR/ORGANIZAR] no canto superior direito da tela.
- 2 1) Escolha o critério de classificação desejado para classificar os arquivos de conteúdo por nome de arquivo ou pela ordem em que foram reproduzidos (o arquivo mais recente exibido na parte superior da lista).
2) É possível visualizar somente o conteúdo armazenado no dispositivo desejado, filtrando arquivos de conteúdo por dispositivo.
3) É possível visualizar somente o conteúdo do tipo desejado, filtrando arquivos de conteúdo por tipo.

[CRIAR LISTA DE REPRODUÇÃO]

Ao criar uma lista de reprodução, não é possível incluir caracteres que não possam ser usados em nomes de arquivos no Windows, como \forall , \exists , /, :, *, ?, ", <, >, |, #, — nos nomes dos arquivos na lista de reprodução. Além disso, se a lista de reprodução contiver arquivos de conteúdo cujos nomes incluam esses caracteres, não será possível mover nem copiar a lista de reprodução.

- 1 Selecione [Lista de reprodução] na guia à esquerda e clique em [CRIAR LISTA DE REPRODUÇÃO], no canto superior direito da tela.
- 2 Selecione o conteúdo que deseja adicionar à lista de reprodução e clique em [AVANÇAR], no canto superior direito da tela.
- 3 Defina um tempo de reprodução para cada parte do conteúdo (aplicável apenas ao conteúdo de fotografia e de modelo), bem como outros itens, como Efeito de Conversão, Proporção e Reprodução Automática. Depois, clique em [CONCLUÍDO], no canto superior direito da tela.
- 4 É possível ver que uma nova [Lista de reprodução] foi criada.

[DISTRIBUIÇÃO]

- 1 Clique em [Distribuir] no canto superior direito da tela.
- 2 Abra o aplicativo Content Manager para distribuir as listas de reprodução criadas.

! NOTA

- O botão Distribuir é exibido somente quando a lista de reprodução é selecionada como tipo de mídia.

[Programador]

HOME /  →  (Programador)

O recurso Programador do aplicativo Content Manager permite que determinado conteúdo seja reproduzido em uma hora programada através de uma lista de reprodução ou entrada externa.

[Programação]

- 1 Clique em [Nova programação] no canto superior direito da tela.
- 2 Escolha entre [Lista de reprodução] e [FONTE DE ENTRADA].
- 3
 - 1) Se você selecionou [Lista de reprodução], selecione a lista de reprodução com a qual deseja programar a reprodução.
 - 2) Se você selecionou [FONTE DE ENTRADA], selecione fonte de entrada externa com a qual deseja programar a reprodução.
- 4 Insira as informações da programação e crie uma nova programação. (Ao criar uma programação, não é possível incluir caracteres que não possam ser usados em nomes de arquivos no Windows, como $\$, \%, \&, \", \<, \>, \–$ no nome do arquivo da programação. Além disso, se a lista de reprodução vinculada à programação contiver arquivos de conteúdo cujos nomes incluam esses caracteres, não será possível mover nem copiar a lista de reprodução.)
- 5 Assista à lista de reprodução ou entrada externa que você selecionou ser reproduzida na hora programada.

[Importar uma Programação]

- 1 Clique em [Importar] no canto superior direito da tela.
- 2 Selecione o dispositivo de armazenamento externo do qual você deseja importar uma programação.
- 3 Selecione a programação que você deseja importar para o seu monitor. (Você só pode escolher uma única programação.)
- 4 Clique em [Selecionar], no canto superior direito da tela.
- 5 Verifique se a programação foi importada para a memória de armazenamento interno do monitor.

[Exportar uma Programação]

- 1 Clique em [EXPORTAR], no canto superior direito da tela.
- 2 Selecione o dispositivo de armazenamento externo para o qual deseja exportar uma programação.
- 3 Selecione a programação que deseja exportar do monitor. (Você pode escolher várias programações.)
- 4 Clique em [Selecionar], no canto superior direito da tela.
- 5 Verifique se a programação foi exportada para o dispositivo de armazenamento externo selecionado.

[FONTE DE ENTRADA]

- 1 Clique em [EXCLUIR] no canto superior direito da tela.
- 2 Selecione as programações que você deseja excluir.
- 3 Clique em [EXCLUIR].
- 4 Verifique se as programações foram excluídas.

[Visualização em Calendário]

- 1 Quando você tiver programações registradas, clique em [Visualização em Calendário].
- 2 É possível observar que as programações registradas são exibidas na forma de um cronograma.



[DISTRIBUIÇÃO]

- 1 Clique em [Distribuir] no canto superior direito da tela.
- 2 Abra o aplicativo Content Manager para distribuir as programações criadas.

! NOTA

- Se a hora de criação da agenda se sobrepõe, a agenda criada anteriormente será apagada.
- Quando uma agenda que não foi configurada repetidamente finaliza, será apagada automaticamente.
- A agenda não funciona enquanto o aplicativo de Lista de agendamento estiver executando.

[Editor]

HOME /  →  (Editor)

O recurso de editor do aplicativo Content Manager permite que você adicione os modelos desejados.

- 1 Selecione o modelo do formato desejado. (Você pode escolher entre o modo Paisagem e o modo Retrato.)
- 2 Modifique o texto do modelo.
 - 2-1. Aplique o estilo de fonte desejado (Tamanho, peso, sublinhado, itálico)
- 3 Modifique o arquivo de mídia.
 - 3-1. Selecione e aplique a taxa desejada.
- 4 Salve o modelo clicando em [SALVAR] no canto superior direito da tela.
- 5 Verifique se o modelo que você salvou aparece na lista de modelos.

Supported Photo & Video Files (Arquivos de Fotos e Vídeos Suportados)**! NOTA**

- Legendas não são suportadas.
- Não há suporte para o recurso de foto em modelos OLED.

Codecs de vídeo suportados

Extensão	Codec	
.asf, .wmv	Vídeos	Perfil VC-1 Advanced (exceto para WMVA), perfis Simple e Main VC-1
	Áudio	WMA Standard (exceto WMA v1/WMA Speech)
.avi	Vídeos	Xvid (exceto GMC), H.264/AVC, Motion Jpeg, MPEG-4
	Áudio	MPEG-1 camada I, II, MPEG-1 camada III (MP3), Dolby Digital, LPCM, ADPCM
.mp4, .m4v, .mov	Vídeos	H.264/AVC, MPEG-4, HEVC
	Áudio	Dolby Digital, Dolby Digital Plus, AAC, MPEG-1 Layer III (MP3), Dolby AC-4
.3gp	Vídeos	H.264/AVC, MPEG-4
.3g2	Áudio	AAC, AMR-NB, AMR-WB
.mkv	Vídeos	MPEG-2, MPEG-4, H.264/AVC, VP8, VP9, HEVC
	Áudio	Dolby Digital, Dolby Digital Plus, AAC, PCM, MPEG-1 Layer I, II, MPEG-1 Layer III (MP3)
.ts, .trp, .tp, .mts	Vídeos	H.264/AVC, MPEG-2, HEVC
	Áudio	MPEG-1 Layer I, II, MPEG-1 Layer III (MP3), Dolby Digital, Dolby Digital Plus, AAC, PCM, Dolby AC-4
.mpg, .mpeg, .dat	Vídeos	MPEG-1, MPEG-2
	Áudio	MPEG-1 camada I, II, MPEG-1 camada III (MP3)
.vob	Vídeos	MPEG-1, MPEG-2
	Áudio	Dolby Digital, MPEG-1 camada I, II, DVD-LPCM

- Dolby AC-4: Alguns modelos podem não ser compatíveis.

Proporção de transmissão máxima	
Filme em Full HD	H.264 1920 x 1080 a 60P BP/MP/HP a L4.2 40 Mbps HEVC 1920 x 1080 a 60P Main/Main10 a L4.1 40 Mbps
Filme em ULTRA HD (Apenas modelos UHD.)	H.264 3840 x 2160 a 30P BP/MP/HP a L5.1 50 Mbps HEVC 3840 x 2160 a 60P Main/Main10 a L5.1 60 Mbps

Formatos de arquivo de foto compatíveis

Tipo de arquivo	Formato	Resolução
.jpeg, .jpg, .jpe	JPEG	<ul style="list-style-type: none"> Mínimo: 64 X 64 Máximo: Tipo normal: 15360 (L) x 8640 (A) Tipo Progressivo: 1920 (L) x 1440 (A)
.png	PNG	<ul style="list-style-type: none"> Mínimo: 64 X 64 Máximo: 5760 (L) x 5760 (A)
.bmp	BMP	<ul style="list-style-type: none"> Mínimo: 64 X 64 Máximo: 1920 (L) x 1080 (A)

Cuidados para reprodução de vídeo

- Não há suporte para transmissões que incluem Global Motion Compensation (GMC) e Quarterpel Motion Estimation (Qpel).
- Vídeo ULTRA HD (apenas modelos ULTRA HD): 3840 X 2160, 4096 X 2160
- Alguns vídeos ULTRA HD codificados para HEVC que não sejam o conteúdo oficialmente fornecido pela LG Electronics poderão não ser reproduzidos.
- Alguns codecs podem ser suportados após a atualização do software.

Extensão	Codec	
.mkv, .mp4, .ts	Vídeos	H.264/AVC, HEVC
	Áudio	Dolby Digital, Dolby Digital Plus, AAC

- Somente Windows Media Audio V7 ou posterior são suportados.
- O Perfil principal AAC não é suportado.
- Arquivos de vídeo criados por alguns codificadores podem não ser reproduzidos.
- Arquivos de vídeo de formatos diferentes do especificado podem não ser reproduzidos adequadamente.
- Arquivos de vídeo armazenados em um dispositivo de armazenamento USB sem suporte à Alta Velocidade podem não ser reproduzidos adequadamente.
- Vídeos com áudio incompatível reproduzem apenas vídeo ou não são reproduzidos.

Dicas para usar os dispositivos de armazenamento USB

- Apenas os dispositivos de armazenamento USB são reconhecidos.
- Os dispositivos de armazenamento USB conectados ao monitor através de um hub USB podem não funcionar corretamente.
- Os dispositivos de armazenamento USB que usam um programa de reconhecimento automático podem não ser reconhecidos.
- Os dispositivos de armazenamento USB que usam seus próprios drivers podem não ser reconhecidos.
- A velocidade de reconhecimento de um dispositivo de armazenamento USB pode depender de cada dispositivo.
- Não desligue o visor nem desconecte o dispositivo USB enquanto o dispositivo de armazenamento USB conectado estiver funcionando. Quando o dispositivo for removido ou desconectado subitamente, os arquivos armazenados ou o dispositivo de armazenamento USB podem ser danificados.
- Não conecte o dispositivo de armazenamento USB que tiver sido intencionalmente alterado no PC. O dispositivo pode fazer com que o produto funcione incorretamente ou falha ao ser reproduzido. Lembre-se de usar somente dispositivos de armazenamento USB que armazenam arquivos normais de música, imagem e/ou filme.
- Dispositivos de armazenamento formatados com programas utilitários não suportados pelo Windows podem não ser reconhecidos.
- Para os dispositivos de armazenamento que exigem uma fonte de alimentação externa, conecte-a através do USB (acima de 0,5 A). Caso contrário, o dispositivo talvez não seja reconhecido.
- Conecte o dispositivo de armazenamento USB com um cabo oferecido pelo fabricante do dispositivo.
- Alguns dispositivos de armazenamento USB podem não ser compatíveis ou não funcionar corretamente.
- Os métodos de alinhamento de arquivo do dispositivo de armazenamento USB são parecidos com os do Windows XP e os nomes de arquivos podem incluir até 100 caracteres em inglês.
- Faça backup de arquivos importantes, pois os dados armazenados em um dispositivo de memória USB podem ser danificados. Não nos responsabilizaremos por eventuais perdas de dados.
- Se o HDD USB não tiver uma fonte de alimentação externa, o dispositivo USB não poderá ser detectado. Portanto, conecte-o a uma fonte de alimentação externa.
 - Use um adaptador de energia para obter uma fonte de alimentação externa. O cabo USB da fonte de alimentação externa não é fornecido.
- Utilize somente os dispositivos de armazenamento USB formatados com o sistema de arquivos FAT32 ou NTFS fornecido pelo Windows.

- Se o seu dispositivo de armazenamento USB tiver várias partições, ou se você usar um leitor USB de vários cartões, poderá usar até quatro partições ou dispositivos de memória USB.
- Se um dispositivo de armazenamento USB estiver conectado a um leitor USB de vários cartões, os dados do seu volume não poderão ser detectados.
- Se o dispositivo de armazenamento USB não funcionar corretamente, remova-o e depois o reconecte.
- Se o dispositivo de armazenamento USB for conectado no modo Em espera, o disco rígido específico será carregado automaticamente quando o visor for ligado.
- A capacidade recomendada é de 1 TB ou menos para um disco rígido externo USB e 32 GB ou menos para uma memória USB.
- Qualquer dispositivo com capacidade superior à recomendada poderá não funcionar corretamente.
- Se um disco rígido externo USB com o recurso [Energy Saving] não funcionar, desligue o disco rígido e ligue-o novamente para que funcione corretamente.
- Dispositivos de armazenamento USB (USB 2.0 ou inferior) também são suportados. No entanto, eles podem não funcionar corretamente na lista de vídeos.
- Até 999 pastas ou arquivos podem ser reconhecidos sob uma pasta.
- Ao distribuir o conteúdo para USB durante a reprodução de um vídeo em resolução UHD, o vídeo pode apresentar uma falha temporária.
- Dispositivos de armazenamento USB copatíveis com um dispositivo móvel podem não ser reconhecidos.
- Mesmo que vários dispositivos de armazenamento USB estejam conectados, só é possível usar um.
- Ao usar o SuperSign CMS, é recomendável usar apenas um dispositivo de armazenamento USB.

Group Manager 2.0

Esse recurso permite agrupar vários conjuntos de monitores em uma única rede no mesmo grupo e distribuir o conteúdo (programações e listas de reprodução) ou copiar os dados de configuração com base em grupo. Este recurso apresenta dois modos, Mestre e Subordinado, e pode acessar o navegador em seu computador ou dispositivo móvel.

[Mestre]

- Adicione, edite e exclua o grupo.
- Clone os dados de configuração do seu dispositivo.
- Distribua [Programação] e [Lista de reprodução] baseadas em grupo.
- Todos os conjuntos de monitores vêm inicialmente no modo Mestre.

[Escravo]

- Reproduza [Programação] e [Lista de reprodução] distribuídas no modo Mestre.
- Remova conjuntos de monitores dos grupos deles.
- Os conjuntos de monitores que foram adicionados a um grupo são trocados automaticamente para o modo Subordinado. Por outro lado, quando um conjunto de monitor é excluído de um grupo, ele é automaticamente inicializado e trocado para o modo Mestre.
- Se um novo Subordinado foi adicionado a um grupo existente, se a [Clonagem de dados] ou a distribuição da [Programação]/[Lista de reprodução] não foi executada corretamente, o botão de [Clonagem de dados] ou [Sync] será ativado.
- Você pode duplicar os dados de configuração do dispositivo mestre para o grupo usando a [Clonagem de dados].
- Você pode baixar novamente o conteúdo distribuído para o grupo usando [Sync].

[GERENCIAMENTO DE GRUPO]

- Criar um Novo Grupo
 1. Clique em [Adicionar novo grupo].
 2. Digite o nome do grupo.
 3. Clique em [ADICIONAR DISPOSITIVO], selecione os dispositivos que deseja adicionar ao grupo e adicione-os.
 4. Clique em [CONCLUÍDO] e observe que um novo grupo foi criado.
- Editar um Grupo
 1. Clique no grupo que deseja editar.
 2. Adicione um novo dispositivo usando [ADICIONAR DISPOSITIVO].
 3. Exclua um dispositivo usando [EXCLUIR DISPOSITIVO].
 4. Verifique se os dispositivos do grupo estão conectados a uma rede usando [VERIFICAÇÃO DE DISPOSITIVO].
 5. Se um conjunto de dispositivos no grupo não for [Clonagem de dados] ou conteúdo sincronizado, o botão [Clonagem de dados] ou [Sync] será ativado.
 6. Você pode copiar novamente os dados de configuração do dispositivo mestre para o grupo usando a [Clonagem de dados].
 7. Você pode baixar novamente o conteúdo distribuído para o grupo usando [Sync].
- Excluir um Grupo
 1. Clique em [EXCLUIR GRUPO].
 2. Selecione o grupo que deseja excluir e clique em [EXCLUIR].
 3. Verifique se o grupo selecionado foi excluído.
- Visualização de Todos os Dispositivos: Essa página permite gerenciar todos os conjuntos de monitores subordinados conectados à mesma rede.
 1. Clique em [EXIBIÇÃO DE TODOS OS DISPOSITIVOS].
 2. Clique em [REINICIAR MODO DO DISPOSITIVO].
 3. Selecione o conjunto de monitores subordinados cujo modo de dispositivo você deseja alterar e clique em [Inicializando].

[Clonagem das Configurações de Dados]

- 1 Selecione o grupo desejado e clique em Clonar.
- 2 Verifique se os dados foram copiados nos conjuntos subordinados.

[Distribuição de conteúdo]

- 1 Selecione o tipo de conteúdo que deseja distribuir (Programações ou Listas de Reprodução).
- 2 Selecione o conteúdo que você deseja distribuir.
- 3 Selecione o grupo ao qual deseja distribuir o conteúdo e clique em [Distribuir].
- 4 Execute o aplicativo Content Manager nos conjuntos subordinados e verifique se o conteúdo foi distribuído.

Como usar

- Monitores: Execute/adicione/exclua/edite aplicativos na tela inicial.
- Dispositivos móveis: Execute o aplicativo na barra do Inicializador ou acesse o aplicativo a partir de um dispositivo usando o código QR ou URL fornecido.

CUIDADO

- Você pode criar até 25 grupos.
- Você pode adicionar até 12 dispositivos subordinados a um grupo.
- É possível distribuir as programações armazenadas em dispositivos externos após realizar a operação de importação do Content Manager.
- Exclua todas as programações armazenadas nos conjuntos subordinados antes de distribuir as programações.
- Uma lista de dispositivos que você pode adicionar ao grupo desejado é exibida somente quando as seguintes condições forem atendidas:
 - Os dispositivos que você deseja adicionar devem estar na mesma rede que o dispositivo mestre.
 - Os dispositivos que você deseja adicionar devem estar no modo Mestre e não devem pertencer a grupos existentes.
 - A porta 1900 (UDP) precisa ser ativada ([Configuração] > [Geral] > [Rede] > [Controle de porta]: Porta 1900 (UDP) não registrada).
- Pode não funcionar corretamente em ambientes de rede sem fio. Recomenda-se utilizar uma rede com fio.
- Execute as configurações iniciais na função Subordinado ao apagar o grupo.

Modo Galeria

Este modo permite que você aprecie o ambiente natural e pinturas famosas.

HOME /  → Abra o aplicativo no [Modo Galeria].

- Você pode clicar e reproduzir a imagem do tema representativo que aparece no meio da tela ou clicar na imagem de visualização do tema que aparece na parte inferior da tela para ser reproduzida.
- Também é possível acessar [MEUS TEMAS] no canto superior direito da tela e definir a ordem dos temas a serem reproduzidos.
- No reprodutor de temas, é possível acessar a lista de seleção de temas em [IR PARA A LISTA] e ligar ou desligar a música de fundo por [SOM DO TEMA].
- Um total de cinco temas ([Dia de Sol], [Dia Chuvoso], [Galeria de Arte], [Fotos artísticas] e [Primavera colorida]) estão disponíveis, e as imagens suportadas são as seguintes.

Screen Share

Esse recurso permite que a tela de um dispositivo do usuário, como um celular ou PC Windows, seja compartilhada com um monitor usando uma conexão sem fio, como WiDi ou Miracast.

Como usar o [Screen Share]

INPUT /  →  → [Screen Share]

- 1 Conecte de acordo com as instruções fornecidas pelo guia, que podem ser acessadas por meio do botão GUIA DE CONEXÃO, no canto superior direito.
- 2 Após estabelecer a conexão, o compartilhamento de tela entre o dispositivo do usuário e o monitor é habilitado.

NOTA

- Para obter informações sobre como usar o Intel WiDi, acesse a página da Web do fabricante do computador/notebook.
- Esse recurso funciona adequadamente com as versões WiDi 3.5 ou posteriores.
- Esse recurso só funciona no Windows 8.1 ou superior

LG Presenter

Este recurso serve para exibir a tela do PC (Windows ou Mac OS) no monitor do Signage com conexão com/sem fio para o PC. Para usar este recurso, você precisa instalar o LG Presenter PC Client (“Cliente”) no PC.

Como usar o LG Presenter

No Signage

INPUT /  → LG Presenter

No PC

Na barra de endereço do seu navegador da Web, insira a URL fornecida no Signage.

NOTA

- Esse recurso pode não ser compatível, dependendo do produto.
- Apenas há suporte para o compartilhamento de tela do PC. Não há suporte para compartilhamento de áudio.
- Alguns navegadores da Web não oferecem suporte para compartilhamento de tela. Recomendamos usar a versão mais recente do Chrome.
- Ao conectar-se por meio de um navegador da Web, um aviso pode aparecer indicando que a conexão não é segura. Este não é um problema de segurança, e você pode prosseguir normalmente.
- Como alguns componentes da interface do usuário relacionados ao compartilhamento de tela são fornecidos pelo navegador do PC, o idioma exibido ou a ação pode ser diferente.
- O recurso de transferência é usado para compartilhar a tela de um cliente quando outro cliente já está conectado. Ele solicita que o cliente conectado no momento transfira o privilégio de compartilhamento da tela.
- A notificação de solicitação de transferência aparecerá apenas se o usuário tiver permitido notificações.

CUIDADO

- O Signage e o PC devem estar em uma rede na qual possam se conectar um ao outro.
- Se o Compartilhamento de Tela não funcionar ou se uma conexão normal não puder ser feita com o dispositivo Signage, verifique as configurações de firewall no seu PC.
- O LG Presenter não oferece suporte para reprodução de vídeo.

FERRAMENTAS DE GERENCIAMENTO

Gerenciador de controle

Controle e verifique o status do visor através do navegador da Web.

Esta função está disponível para PCs e dispositivos móveis.

Diferentes recursos são suportados dependendo do produto.

Função

- [Painel]: Exibe um resumo do status do produto e fornece links para cada página.
- [Tela e Áudio]: Fornece recursos, como Brilho da Tela, Som, Entrada e Reinicialização.
- [Hora e Data]: Ative/desative o recurso Definir Automaticamente e exiba/altere a hora definida do produto.
- [Rede]: Defina o nome e o endereço IP do monitor Signage.
- [Modo Bloco]: Exibe as configurações do modo Lado a Lado do produto.
- [Falha]: Ativa ou desativa o recurso Failover e define os itens relacionados.
- [Reproduzir via URL]: Ative ou desative a Reprodução via URL e defina as URLs.
- [Atualização de S/W]: Atualize o firmware do produto.
- [Gráficos]: Emita as informações de status do produto, como a temperatura e o status da ventoinha.
- [Registro]: Emita registros de mau funcionamento do produto.
- [Informações do Sistema]: Emita informações, como a versão do software do produto e o nome do modelo.

ID da Imagem

A opção [ID da imagem] é usada para alterar as configurações de um conjunto específico (tela) usando um único receptor IR para multivisualização. A comunicação é possível entre um monitor com um receptor IP e outros monitores utilizando cabos RS-232C. Cada monitor é identificado por uma <Ajuste ID>. Configurar a [ID da imagem] permite a você usar o controle remoto somente nos monitores com uma [Definir ID] que corresponda à [ID da imagem].

- 1 Atribua o [Definir ID] aos monitores instalados conforme exibido abaixo:

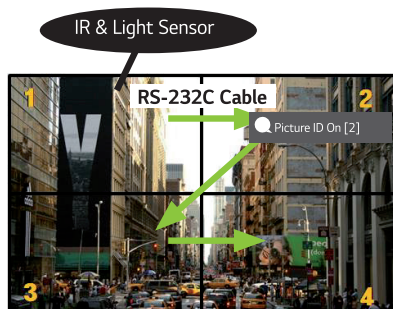

- 2 Pressione o botão vermelho [ID da imagem] Ligado no controle remoto.
 - 3 Certifique-se de que a ID de Imagem que você definiu seja idêntica à [Definir ID] do monitor que você deseja controlar.
- Um conjunto com uma [Definir ID] diferente da [ID da imagem] não pode ser controlado por sinais IR.

! NOTA

- Se a [ID da imagem] tiver sido definida como 2, somente o monitor superior direito com uma [Definir ID] de 2 poderá ser controlado por sinais de IR.
- Se você pressionar o botão verde [ID da imagem] Desligado no controle remoto, a [ID da imagem] de todos os monitores será desativada. Se você pressionar qualquer botão no controle remoto, todos os monitores poderão ser controlados por sinais de IR, independentemente da [Definir ID].

CONTROLAR UM PC EXTERNO USANDO A TELA SENSÍVEL AO TOQUE

- Isso só se aplica a determinados modelos.

Conexão a um PC

Conectar este produto a um PC com um cabo USB (tipo A para tipo B) permite controlar o PC conectado tocando na tela do produto.

Para um PC que aceita USB-C, use um cabo USB-C para conectar este produto ao PC e controle o computador usando a tela sensível ao toque.

Se o seu produto estiver equipado com OPS, você também poderá controlar o OPS tocando na tela do produto.

Tarefas priorizadas na tela sensível ao toque

Prioridade	Estados	Condições de operação	Dispositivo que executa a tarefa quando a tela é tocada
1	<ul style="list-style-type: none"> • Rotação da entrada externa configurada como 90 °/180 °/270 ° • Menu, app, painel, etc. exibidos • Mensagem pop-up exibida 	Apenas um dos estados é mostrado	Tela do produto
2	<ul style="list-style-type: none"> • Equipado com OPS • Entrada externa configurada para OPS 	Todos os estados são mostrados	OPS
3	<ul style="list-style-type: none"> • Conectado a um PC com um cabo USB-C • Entrada externa configurada para USB-C 	Todos os estados são mostrados	PC conectado com USB-C
4	<ul style="list-style-type: none"> • Entrada externa configurada (exceto para OPS/USB-C) • PC conectado à parte da frente do produto com um cabo de toque 	Todos os estados são mostrados	PC conectado à parte da frente do produto com um cabo de toque
5	<ul style="list-style-type: none"> • Entrada externa configurada (exceto para OPS/USB-C) • PC conectado à parte traseira do produto com um cabo de toque 	Todos os estados são mostrados	PC conectado à parte traseira do produto com um cabo de toque

! NOTA

- Ao conectar a um PC externo e usá-lo com uma tela sensível ao toque, pode demorar um pouco para reconhecer seu toque no dispositivo de tela sensível ao toque ao alternar a conexão para a função de toque entre PCs externos.

CALIBRAÇÃO INTELIGENTE

Como executar

W.BAL → [Calibração inteligente]

- 1 Ajuste Definir ID de cada conjunto.
- 2 Selecione o [Modo de Imagem] para executar a Calibração inteligente.
Depois de selecionar o modo [Calibração], você pode definir [Temperatura da Cor].
 - [Meta ideal]: Defina o valor de cor ideal do conjunto instalado como meta.
 - Defina a meta para 3.000K no ambiente da estação de transmissão.
 - [RGB de referência]: Durante a Calibração inteligente, salva e redefine o valor de Calibração manual definido no momento.
- 3 Com [INICIAR A CALIBRAÇÃO INTELIGENTE], é possível corrigir a cor/o brilho.
- 4 Se você definir o menu [Configuração de programação], a calibração será realizada automaticamente de maneira regular.



[CALIBRAÇÃO MANUAL]

Você pode ajustar manualmente a cor do local selecionado.

- [Divisão de tela]: Define a área de ajuste manual.
- [Posição de calibração]: Seleciona o local do ajuste manual.

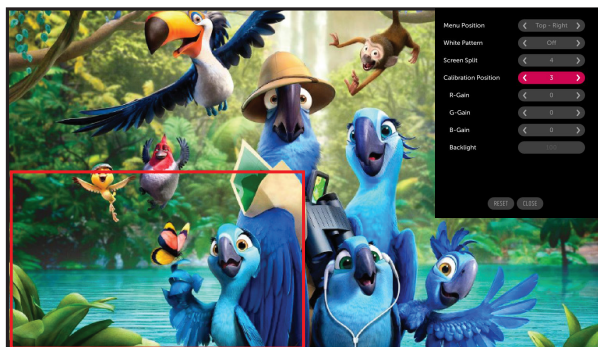



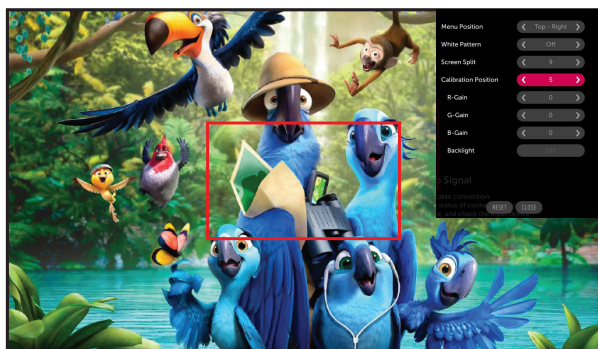





Divisão de tela: 4, Posição de calibração: 3



Divisão de tela: 9, Posição de calibração: 5

CÓDIGO IR

- Alguns modelos não é compatível com a função apoiar HDMI / USB com.
- Dependendo do modelo, alguns códigos de tecla podem não ser compatíveis.

Código (Hex)	Função	Comentários
08	 (Liga/Desliga)	Botão do controle remoto
C4	MONITOR ON	Botão do controle remoto
C5	MONITOR OFF	Botão do controle remoto
95	ENERGY SAVING	Botão do controle remoto
0B	ENTRADA (Selecione a entrada)	Botão do controle remoto
10	Tecla de número 0	Botão do controle remoto
11	Tecla de número 1	Botão do controle remoto
12	Tecla de número 2	Botão do controle remoto
13	Tecla de número 3	Botão do controle remoto
14	Tecla de número 4	Botão do controle remoto
15	Tecla de número 5	Botão do controle remoto
16	Tecla de número 6	Botão do controle remoto
17	Tecla de número 7	Botão do controle remoto
18	Tecla de número 8	Botão do controle remoto
19	Tecla de número 9	Botão do controle remoto
02	 (Vol +)	Botão do controle remoto
03	 (Vol -)	Botão do controle remoto
E0	Brilho  (Mover para cima)	Botão do controle remoto
E1	Brilho  (Mover para baixo)	Botão do controle remoto
DC	 (3D)	Botão do controle remoto
32	1/a/A	Botão do controle remoto
2F	Limpar	Botão do controle remoto
7E	 SIMPLINK	Botão do controle remoto
79	ARC (Mark/Formato da Tela)	Botão do controle remoto
4D	PSM (Modo de Imagem)	Botão do controle remoto
09	 (MUDO)	Botão do controle remoto

Código (Hex)	Função	Comentários
43	⚙️ (Configurações/Menu)	Botão do controle remoto
99	Configuração Automática	Botão do controle remoto
40	⤴️ (Para Cima)	Botão do controle remoto
41	⤵️ (Para Baixo)	Botão do controle remoto
06	➤ (Para a Direita)	Botão do controle remoto
07	➤ (Para a Esquerda)	Botão do controle remoto
44	Ⓞ OK (OK)	Botão do controle remoto
28	↩️ (VOLTAR)	Botão do controle remoto
7B	Lado a lado	Botão do controle remoto
5B	Sair	Botão do controle remoto
72	ID da Imagem Ligada (vermelho)	Botão do controle remoto
71	ID da Imagem Desligada (verde)	Botão do controle remoto
63	Amarelo	Botão do controle remoto
61	Azul	Botão do controle remoto
5F	W.Bal	Botão do controle remoto
3F	☰ (S.Menu)	Botão do controle remoto
7C	🏠 (Início)	Botão do controle remoto
97	Trocar	Botão do controle remoto
96	Espelhar	Botão do controle remoto

CONTROLAR VÁRIOS PRODUTOS

- Isso se aplica a apenas alguns modelos.

Use esse método para conectar vários produtos a um único PC. Você pode controlar vários produtos de uma vez conectando-os a um único PC.

No menu Opção, o Ajuste ID deve ser entre 1 e 1000 sem ser duplicado.

Conectar os cabos

- Aplica-se apenas a alguns modelos.

Conecte o cabo RS-232C como mostrado na imagem.

O protocolo RS-232C é usado para comunicação entre o PC e o produto. Você pode ligar/desligar o produto, selecionar uma fonte de entrada e ajustar o menu OSD no seu PC.

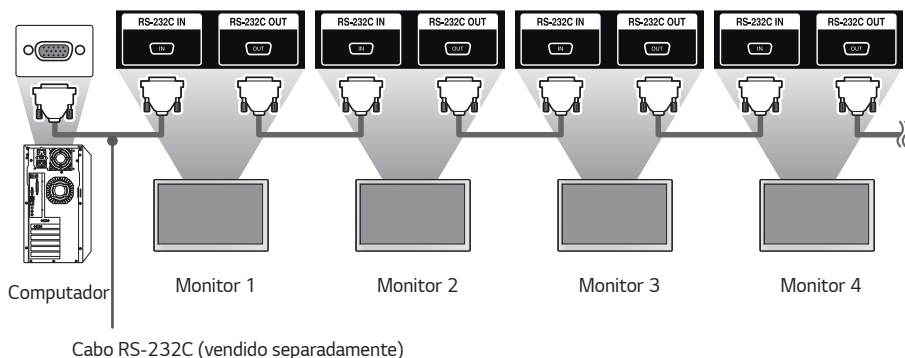
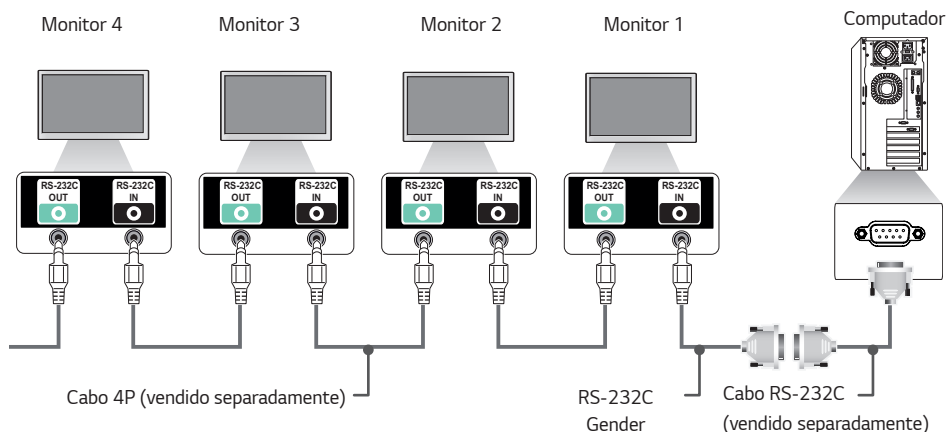

Parâmetro de comunicação

Taxa de bauds: 9.600 bps

Comprimento dos dados: 8 bits

Bit de paridade: Nenhum

Bit de parada: 1 bit

Controle de fluxo: Nenhum

Código de comunicação: ASCII

! NOTA

- Ao utilizar uma conexão de três fios (não padronizada), um encadeamento em série IR não poderá ser utilizado.
- Certifique-se de usar apenas o gênero fornecido para se conectar corretamente.
- Quando há vários produtos Signage encadeados em série para controlá-los simultaneamente, se você tentar ligar/desligar o dispositivo mestre de forma contínua, pode ser que alguns produtos não liguem. Neste caso, você pode ligar esses monitores pressionando o botão **MONITOR ON**, não o botão Liga/Desliga.

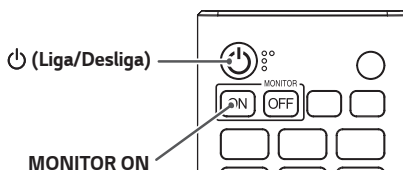

Lista de referência de comandos

		Comando		Dados (Hexadecimal)
		1	2	
01	[Alimentação]	k	a	00 a 02
02	Selecionar entrada	x	b	Consulte Selecionar entrada
03	[Formato da Tela]	k	c	Consulte [Formato da Tela]
04	[Controle de brilho]	j	q	00 a 04
05	[Modo de Imagem]	d	x	Consulte [Modo de Imagem]
06	[Contraste]	k	g	00 a 64
07	[BRILHO]	k	h	00 a 64
08	[NITIDEZ]	k	k	00 a 32
09	[COR]	k	i	00 a 64
10	[Tom]	k	j	00 a 64
11	[Temperatura da Cor]	x	u	70 a D2
12	[Balanço]	k	t	00 a 64
13	[Modo de Som]	d	y	Consulte [Modo de Som]
14	[Ativar mudo]	k	e	00 a 01
15	Controle de volume	k	f	00 a 64
16	[Hora Atual] 1 (ano/mês/dia)	f	a	Consulte [Hora Atual] 1
17	[Hora Atual] 2 (hora/minuto/segundo)	f	x	Consulte [Hora Atual] 2
18	[Desligamento sem sinal (15 min)]	f	g	00 a 01
19	[Sem Desligamento de IR (4 horas)]	m	n	00 a 01
20	[Idioma]	f	i	Consulte [Idioma]
21	Configurações Padrão	f	k	00 a 02
22	Temperatura atual	d	n	FF
23	[Tecla]	m	c	Consulte [Tecla]
24	Tempo transcorrido	d	l	FF
25	Verificar o número e série do produto	f	y	FF

		Comando		Dados (Hexadecimal)
		1	2	
26	[Versão do software]	f	z	FF
27	[White Balance] Ganho de Vermelho	j	m	00 a FE
28	[White Balance] Ganho de Verde	j	n	00 a FE
29	[White Balance] Ganho de Azul	j	o	00 a FE
30	[White Balance] Compensação de Vermelho	s	x	00 a 7F
31	[White Balance] Compensação de Verde	s	y	00 a 7F
32	[White Balance] Compensação de Azul	s	z	00 a 7F
33	[Luz de fundo]	m	g	00 a 64
34	[Vídeo Desligado]	k	d	00 a 01
35	[Modo Bloco]	d	d	00 a FF
36	Verifica o [Modo Bloco]	d	z	FF
37	[ID do Bloco]	d	i	Consulte [ID do Bloco]
38	[Modo Natural]	d	j	00 a 01
39	[DPM (Modo de Standby)]	f	j	Consulte [DPM (Modo de Standby)]
40	Controle remoto/Bloqueio de tecla local	k	m	00 a 01
41	[Atraso para Ativar]	f	h	00 a FA
42	Selecione Modo [Falha]	m	i	00 a 02
43	Selecione Entrada de [Falha]	m	j	Consulte Seleção de entrada de [Falha]
44	Bloqueio das teclas do controle remoto	t	p	00 a 02
45	Bloqueio de Tecla Local	t	o	00 a 02
46	[Verificação de Status]	s	v	Consulte [Verificação de Status]
47	[Horário de Verão]	s	d	Consulte [Horário de Verão]
48	[Modo PM]	s	n, 0c	00 a 05
49	[Método ISM]	j	p	Consulte [Método ISM]
50	[Configuração de Rede]	s	n, 80(81)(82)	Consulte [Configurações de Rede]

		Comando		Dados (Hexadecimal)
		1	2	
51	[Status da Ativação]	t	r	00 a 02
52	Com fio [Acordar no LAN (Modo de Standby em Rede)]	f	w	00 a 01
53	[Rotação da tela]	t	h	00 a 03
54	[Sincronização de hora]	s	n, 16	00 a 01
55	[Sincronização de conteúdo]	t	g	00 a 01
56	[LAN Encadeada em Série]	s	n, 84	00 a 01
57	[Rotação da entrada externa]	s	n, 85	00 a 03
58	[Sinal Luminoso]	s	n, 88	00 a 01
59	Modo [Programação de brilho]	s	m	00 a 01
60	[Programação de brilho]	s	s	Consulte [Programação de brilho]
61	[Multitela] Modo e Entrada	x	c	Consulte [Multitela] Modo e Entrada
62	[Formato da Tela] (Multitela)	x	d	Consulte [Formato da Tela] (Multitela)
63	[Tela Desligada] (Multitela)	x	e	Consulte [Tela Desligada] (Multitela)
64	[Vídeo Sempre Desligado]	s	n, 0d	00 a 01
65	Parar Vídeo	k	x	00 a 01
66	Sem fio [Acordar no LAN (Modo de Standby em Rede)]	s	n, 90	00 a 01
67	[Bloqueio do OSD]	k	l	00 a 01
68	[Conteúdo de HDMI IT]	s	n, 99	00 a 01
69	[Configuração de Feriado]	s	n, 9b	Consulte [Configuração de Feriado]
70	[UPnP]	s	n, 9c	00 a 01
71	[Bloqueio do Painel Inicial]	s	n, 9d	00 a 01
72	[Bloqueio do USB]	s	n, 9e	00 a 01
73	[Bloqueio de Wi-Fi]	s	n, 9f	00 a 01
74	[Bloqueio de Compartilhamento de Tela]	s	n, a0	00 a 01
75	[Reproduzir Conteúdo de Backup]	s	n, a1	Consulte [Reproduzir Conteúdo de Backup]

		Comando		Dados (Hexadecimal)
		1	2	
76	[Entrada de Áudio Digital]	s	n, a2	00 a 01
77	[Imagem do Logotipo de Inicialização]	s	n, a3	00 a 01
78	[SoftAP]	s	n, a4	00 a 01
79	[Tamanho Natural]	s	n, a5	00 a 64
80	Reproduzir mídia interna salva	s	n, a8	Consultar lista de reprodução de mídia interna salva
81	[Imagem "Sem Sinal"]	s	n, a9	00 a 01
82	[Saída de Áudio]	s	n, aa	00 a 02
83	[DPM (Modo de Standby) Controle Acordar no DPM]	s	n, 0b	00 a 01
84	Verificar Falha da [Ventoinha]	d	w	FF
85	[Aplicar a todas as entradas]	s	n, 52	01
86	[Função Ligar TV]	f	d	Consulte [Função Ligar TV]
87	[Função Desligar TV]	f	e	Consulte [Função Desligar TV]
88	Controle de LCIN008	s	n, b8	Consulte o controle de LCIN008
89	[Controle de transferência]]	s	n, cb	Consulte Controle de transferência
90	Multicanal	s	n, 76	01 a 09
91	Alterar Definir ID	j	x	Consulte Alterar Definir ID
92	[Gama]	s	n, ad	00 a 03
93	[Nível de Preto]	s	n, ae	00 a 02
94	[ULTRA HD Deep Color]	s	n, af	Consulte [ULTRA HD Deep Color]
95	[Modo de Sincronização]	s	n, b0	00 a 01
96	[Gerenciador de entradas]	s	n, b1	Consulte [Gerenciador de entradas]
97	[Controle de energia PC/OPS]	s	n, 8b	00 a 02
98	[Full LED]	s	n, c1	00 a 01
99	[Inversão de digitalização]	s	n, 87	00 a 01
100	[Controle de quadros]	s	n, b7	00 a 01

		Comando		Dados (Hexadecimal)
		1	2	
101	[Controle automático do Average Picture Level]	s	n, be	00 a 01
102	Ler Valor do Brilho	m	u	FF
103	[Detecção de Falha da Tela]	t	z	00 a 01
104	[Modo Estéreo]	s	n, c2	00 a 02
105	[Modo de imagem HDR]	s	n, c4	Consulte [Modo de imagem HDR]
106	[Mapeamento de tom dinâmico]	s	n, c5	00 a 01
107	[Full LED]	s	n, c6	00 a 03
108	[USB2 → HDBaseT]	s	n, c3	00 a 01
109	[Alterar Senha]	s	n, a7	Consulte [Alterar Senha]
110	[Ajuste do intervalo de brilho]	s	n, ab	Consulte [Ajuste do intervalo de brilho]
111	[Calibração de cores]	s	n, d6	00 a 01
112	[Modo silencioso]	s	n, c7	00 a 01
113	[Início Rápido+]	s	n, 0e	00 a 01
114	Vetorscópico Ligado/Desligado	s	n, e7	00 a 01
115	Forma de Onda Ligado/Desligado	s	n, e8	00 a 01
116	Modo de Cor Falsa	s	n, e9	00 a 02
117	Cor Falsa – Zebra	s	n, ea	00 a 64
118	Cor Falsa – Cor	s	n, eb	00 a 64
119	Formato de Sinal SDR/HDR	s	n, ec	00 a 02
120	HDR EOTF	s	n, ed	00 a 0e
121	Phase Shift	s	n, ee	0000 a 0168
122	Genlock	s	n, dc	00 a 01
123	[Ultra HD Deep Color]	s	n, af	Consulte [Ultra HD Deep Color]
124	[Gerenciador de entradas]	s	n, b1	Consulte [Gerenciador de entradas]
125	[Controle de Brilho Inteligente]	s	n, 55	00 a 03
126	Macro Preset	s	n, 8d	01 a 10
127	Abrir/Fechar Douser	s	n, 8e	00 a 01
128	Posição do vídeo	s	n, 8f	0000 a 01BC (4K) ou 0000 a 00DE (2K)
129	[Configuração do SI Server]	s	n, ca	Consulte [Configuração do SI Server]

* Observação: comandos podem não funcionar quando não há entrada externa em uso.

* Em alguns modelos, alguns comandos podem não ser compatíveis.

Protocolo de transmissão/recebimento

Transmissão

(Comando1)(Comando2)()(Definir ID)()(Dados)(Cr)

- * (Comando1): esse comando é usado para identificar entre a configuração de ajuste ou os modos de ajuste do usuário.
- * (Comando2): esse comando é usado para controlar o monitor.
- * (Definir ID): Usado para selecionar um conjunto que você deseja controlar. Uma única ID do conjunto pode ser atribuída a cada conjunto, variando de 1 a 1.000 (01H a 3E8H) em Configurações no menu OSD.
Selecionar '00H' para ID de conjunto permite o controle simultâneo de todos os monitores conectados.
(O valor máximo pode diferir dependendo do modelo.)
- * (Dados): Transmite dados de comando. A contagem de dados pode aumentar dependendo do comando.
- * (Cr): Retorno de carro. Esse parâmetro corresponde a "0 x 0D" no código ASCII.
- * (): Espaço em branco. Esse parâmetro corresponde a "0 x 20" no código ASCII.

Reconhecimento

(Comando2)()(Definir ID)()(OK/NG)(Dados)(x)

- * O produto transmite a ACK (Reconhecimento) com base nesse formato ao receber dados normais. Neste ponto, se os dados forem FF, ele indicará os dados do status atual. Se os dados estiverem no modo de gravação, ele retorna os dados do computador.
- * Se um comando for enviado com Definir ID "00" (= 0 x 00), os dados serão refletidos em todos os monitores, e estes não enviarão uma Reconhecimento (ACK).
- * Se você enviar "FF" como o valor dos dados no modo de controle via RS-232C, será possível verificar o valor atualmente definido para o recurso relevante (não aplicável a alguns recursos).
- * Em alguns modelos, alguns comandos podem não ser compatíveis.

01. [Energia] (Comando: k a)

Controla o status ligado/desligado do monitor.

Transmissão

(k)(a)()(Definir ID)()(Dados)(Cr)

Dados 00: [Desligado]
01: [Ligado]
02: Reiniciar

Reconhecimento

(a)()(Definir ID)()(OK/NG)(Dados)(x)

- * O sinal de Reconhecimento é retornado adequadamente somente quando o monitor está completamente ligado.
- * Pode haver um atraso entre os sinais de Transmissão e Reconhecimento.
- * Este recurso pode não estar disponível para todos os modelos.

E8: App SI

F0: SDI 1

F2: SDI 3

F3: SDI 4

F4: Dual Link (SDI 1&2)

F5: Dual Link (SDI 3&4)

F6: Qual Link: Automático

F7: Qual Link: 2SI

F8: Qual Link: Quadrado

F9: SDI Vista quádrupla

Reconhecimento

(b)()(Definir ID)()(OK/NG)(Dados)(x)

- * Alguns sinais de entrada podem não estar disponíveis para todos os modelos.
- * Se não for distribuído a partir do SuperSign W, o WebOS Player retornará NG.
- * Se aparecer "Ler" no modo IDB, ele responderá como um tipo de rótulo de PC.
- * O aplicativo SI só permite definir operações através do RS232C.

02. Selecionar entrada (Comando: x b)

Seleciona um sinal de entrada.

Transmissão

(x)(b)()(Definir ID)()(Dados)(Cr)

Dados 20: AV
40: COMPONENTE
60: RGB
70: DVI-D (PC)
80: DVI-D (DTV)
90: HDMI1 (DTV)
A0: HDMI1 (PC)
91: HDMI2 (DTV)
A1: HDMI2 (PC)
92: OPS/HDMI3/DVI-D (DTV)
A2: OPS/HDMI3/DVI-D (PC)
95: OPS/DVI-D (DTV)
A5: OPS/DVI-D (PC)
96: HDMI3/DVI-D (DTV)
A6: HDMI3/DVI-D (PC)
97: HDMI3/HDMI2/DVI-D (DTV)
A7: HDMI3/HDMI2/DVI-D (PC)
98: OPS (DTV)
A8: OPS (PC)
99: HDMI2/OPS (DTV)
A9: HDMI2/OPS (PC)
C0: DISPLAYPORT (DTV)
D0: DISPLAYPORT (PC)
C1: DISPLAYPORT/USB-C (DTV)
D1: DISPLAYPORT/USB-C (PC)
C2: HDMI3 (DTV)
D2: HDMI3 (PC)
C3: HDBaseT (DTV)
D3: HDBaseT (PC)
C5: USB-C (DTV)
D5: USB-C (PC)
E0: SuperSign webOS Player
E1: Outros
E2: Multitela
E3: Reproduzir via URL

03. [Formato da Tela] (Comando: k c)

Ajusta o tamanho de tela do seu monitor.

Transmissão

(k)(c)()(Definir ID)()(Dados)(Cr)

Dados 02: [Tela Cheia]
06: [Original]

Reconhecimento

(c)()(Definir ID)()(OK/NG)(Dados)(x)

- * O formato da tela pode diferir dependendo da configuração de entrada do modelo.

04. [Brilho] (Comando: j q)

Define o brilho do monitor.

Transmissão

(j)(q)()(Definir ID)()(Dados)(Cr)

Dados 00: [Desligado]
01: [Mínimo]
02: [Médio]
03: [Máximo]
04: [Automático]

Reconhecimento

(q)()(Definir ID)()(OK/NG)(Dados)(x)

- * Este recurso pode não estar disponível para todos os modelos.

05. [Modo de Imagem] (Comando: d x)

Seleciona um modo de imagem.

Transmissão

(d)(x)()(Definir ID)()(Dados)(Cr)

Dados 00: [Shopping/QSR]
01: [Geral]
02: [Gov./Corp.]
03: [Transporte]
04: [Educação]
05: [Avançado1]
08: [Economia com Desligamento Automático]
11: [Calibração]
12: [Hospital]

Reconhecimento

(x)()(Definir ID)()(OK/NG)(Dados)(x)

* Alguns modos de imagem podem não ser disponibilizados em determinados modelos.

06. [Contraste] (Comando: k g)

Ajusta o contraste da tela.

Transmissão

(k)(g)()(Definir ID)()(Dados)(Cr)

Dados 00 a 64: Contraste 0-100

Reconhecimento

(g)()(Definir ID)()(OK/NG)(Dados)(x)

07. [Brilho] (Comando: k h)

Ajusta o brilho da tela.

Transmissão

(k)(h)()(Definir ID)()(Dados)(Cr)

Dados 00 a 64: Brilho 0-100

Reconhecimento

(h)()(Definir ID)()(OK/NG)(Dados)(x)

08. [Nitidez] (Comando: k k)

Ajusta o formato da tela.

Transmissão

(k)(k)()(Definir ID)()(Dados)(Cr)

Dados 00 a 32: Nitidez 0-50

Reconhecimento

(k)()(Definir ID)()(OK/NG)(Dados)(x)

09. [Cor] (Comando: k i)

Ajusta as cores da tela.

Transmissão

(k)(i)()(Definir ID)()(Dados)(Cr)

Dados 00 a 64: Cor 0-100

Reconhecimento

(i)()(Definir ID)()(OK/NG)(Dados)(x)

10. [Tom] (Comando: k j)

Ajusta as tonalidades da tela.

Transmissão

(k)(j)()(Definir ID)()(Dados)(Cr)

Dados 00 a 64: Tom vermelho 50 a verde 50

Reconhecimento

(j)()(Definir ID)()(OK/NG)(Dados)(x)

11. [Temperatura da Cor] (Comando: x u)

Ajusta a temperatura da cor da tela.

Transmissão

(x)(u)()(Definir ID)()(Dados)(Cr)

Dados 70-D2: 3200K-13000K

Reconhecimento

(u)()(Definir ID)()(OK/NG)(Dados)(x)

12. [Balanço] (Comando: k t)

Ajusta o balanço do som.

Transmissão

(k)(t)()(Definir ID)()(Dados)(Cr)

Dados 00 a 64: Esquerda 50 a Direita 50

Reconhecimento

(t)()(Definir ID)()(OK/NG)(Dados)(x)

* Este recurso pode não estar disponível para todos os modelos.

13. [Modo de Áudio] (Comando: d y)

Seleciona um modo de som.

Transmissão

(d)(y)()(Definir ID)()(Dados)(Cr)

Dados 01: [Padrão]

02: [Música]

03: [Cinema]

04: [Esportes]

05: [Jogos]

07: [News (Clear Voice IV)]

Reconhecimento

(y)()(Definir ID)()(OK/NG)(Dados)(x)

* Este recurso pode não estar disponível para todos os modelos.

14. [Ativar Mudo] (Comando: k e)

Silencia/Reativa o áudio.

Transmissão

(k)(e)()(Definir ID)()(Dados)(Cr)

Dados 00: [Mudo] (Volume desligado)

01: Mudo desligado (Volume ligado)

Reconhecimento

(e)()(Definir ID)()(OK/NG)(Dados)(x)

* Este recurso pode não estar disponível para todos os modelos.

15. Controle de Volume (Comando: k f)

Ajusta o volume da reprodução.

Transmissão

(k)(f)()(Definir ID)()(Dados)(Cr)

Dados 00 a 64: Volume 0-100

Reconhecimento

(f)()(Definir ID)()(OK/NG)(Dados)(x)

* Este recurso pode não estar disponível para todos os modelos.

16. [Hora Atual] 1 (ano/mês/dia) (Comando: f a)

Define os valores do Relógio 1 (ano/mês/dia) e Hora Automática.

Transmissão

1. (f)(a)()(Definir ID)()(Dados1)()(Dados2)()(Dados3)(Cr)

2. (f)(a)()(Definir ID)()(0)(0)()(Dados1)(Cr)

1. Ao ajustar o Relógio 1 (ano/mês/dia)

Dados1 00-: 2010 -

Dados2 01-0C: Janeiro a dezembro

Dados3 01-1F: 1-31

- * Os valores mínimo e máximo para Dados1 diferem dependendo do ano de lançamento do produto.
- * Digite "fa [Definir ID] ff" para visualizar as configurações de Relógio 1 (ano/mês/dia).
 2. Ao definir a hora automática

Dados1 00: [Automático]

01: [Manual]
- * Para ver o valor definido de Hora automática, digite "fa [Definir ID] 00 ff".

Reconhecimento

1. (a)()(Definir ID)()(OK/NG)(Dados1)(Dados2)(Dados3)(x)

2. (a)()(Definir ID)()(OK/NG)(0)(0)(Dados1)(x)

17. [Hora Atual] 2 (hora/minuto/segundo) (Comando: f x)

Define os valores do Relógio 2 (hora/minuto/segundo).

Transmissão

(f)(x)()(Definir ID)()(Dados1)()(Dados2)()(Dados3)(Cr)

Dados1 00-17: 00 a 23 horas

Dados2 00-3B: 00 a 59 minutos

Dados3 00 a 3B: 00 a 59 segundos

- * Digite "fx [Definir ID] ff" para visualizar as configurações de Hora 2 (Hora/ Minuto/ Segundo).
- * Esta função está disponível apenas quando Hora 1 (ano/mês/dia) está definida.

Reconhecimento

(x)()(Definir ID)()(OK/NG)(Dados1)(Dados2)(Dados3)(x)

18. [Desligamento sem Sinal] (15 min) (Comando: f g)

Ajusta o monitor para entrar no modo Standby Autom. se não houver sinal durante 15 minutos.

Transmissão

(f)(g)()(Definir ID)()(Dados)(Cr)

Dados 00: [Desligado]

01: [Ligado]

Reconhecimento

(g)()(Definir ID)()(OK/NG)(Dados)(x)

19. [Sem Desligamento de IR] (4 horas) (Comando: m n)

Ativa o Desligamento Automático quando não há sinal de IR por 4 horas.

Transmissão

(m)(n)()(Definir ID)()(Dados)(Cr)

Dados 00: [Desligado]

01: [Ligado]

Reconhecimento

(n)()(Definir ID)()(OK/NG)(Dados)(x)

20. [Idioma] (Comando: f i)

Define o idioma do OSD.

Transmissão

(f)(i)()(Definir ID)()(Dados)(Cr)

Dados 00: Tcheco

01: Dinamarquês

02: Alemão

03: Inglês

04: Espanhol (UE)

05: Grego

06: Francês

07: Italiano

08: Holandês

09: Norueguês

0A: Português

0B: Portuguesa (Brasil)

0C: Russo

0D: Finlandês

0E: Sueco

0F: Coreano

10: Chinês (Mandarim)

11: Japonês

12: Chinês (Cantonês)

13: Árabe

14: Turco

15: Polonês

Reconhecimento

(i)()(Definir ID)()(OK/NG)(Dados)(x)

- * Alguns idiomas podem não estar disponíveis em determinados modelos.

21. Configurações [Padrão] (Comando: f k)

Executa a Redefinição.

(A Tela de Inicialização pode ser executada somente no modo de entrada RGB.)

Transmissão

(f)(k)()(Definir ID)()(Dados)(Cr)

Dados 00: [Redefinição de Imagem]
02: [Redefinir para Configurações Iniciais]

Reconhecimento

(k)()(Definir ID)()(OK/NG)(Dados)(x)

* Este recurso pode não estar disponível para todos os modelos.

22. Temperatura atual (Comando: d n)

Verifica a temperatura atual do produto.

Transmissão

(d)(n)()(Definir ID)()(Dados)(Cr)

Dados FF: Verificação de Status

Reconhecimento

(n)()(Definir ID)()(OK/NG)(Dados)(x)

* A temperatura é exibida em hexadecimal.

23. [Tecla] (Comando: m c)

Envia o código de tecla do controle remoto IR.

Transmissão

(m)(c)()(Definir ID)()(Dados)(Cr)

Dados IR_KEY_CODE

Reconhecimento

(c)()(Definir ID)()(OK/NG)(Dados)(x)

* Para códigos de tecla, consulte Códigos IR.

* Dependendo do modelo, alguns códigos de tecla podem não ser compatíveis.

24. Tempo Transcorrido (Comando: d l)

Exibe o tempo decorrido após o monitor ser ligado.

Transmissão

(d)(l)()(Definir ID)()(Dados)(Cr)

Dados FF: Ler status

Reconhecimento

(l)()(Definir ID)()(OK/NG)(Dados)(x)

* Os dados recebidos são exibidos em hexadecimal.

25. Verificação do número de série do produto (Comando: f y)

Verifica o número de série do produto.

Transmissão

(f)(y)()(Definir ID)()(Dados)(Cr)

Dados FF: Verificar o número e série do produto

Reconhecimento

(y)()(Definir ID)()(OK/NG)(Dados)(x)

* Os dados estão no formato ASCII.

26. [Versão do Software] (Comando: f z)

Verifica a versão do software do produto.

Transmissão

(f)(z)()(Definir ID)()(Dados)(Cr)

Dados FF: Verificar a versão de software

Reconhecimento

(z)()(Definir ID)()(OK/NG)(Dados)(x)

27. [White Balance] Ganho de Vermelho (Comando: j m)

Ajusta o valor de ganho vermelho para o balanço de branco.

Transmissão

(j)(m)()(Definir ID)()(Dados)(Cr)

Dados 00-FE: Ganho de Vermelho 0 a 254
FF: Verifica o valor de ganho de vermelho

Reconhecimento

(m)()(Definir ID)()(OK/NG)(Dados)(x)

28. [White Balance] Ganho de Verde (Comando: j n)

Ajusta o valor de ganho de verde para o balanço de branco.

Transmissão

(j)(n)()(Definir ID)()(Dados)(Cr)

Dados 00-FE: Ganho de verde 0 a 254
FF: Verifica o valor de ganho de verde

Reconhecimento

(n)()(Definir ID)()(OK/NG)(Dados)(x)

29. [White Balance] Ganho de Azul (Comando: j o)

Ajusta o valor de ganho de azul para o balanço de branco.

Transmissão

(j)(o)()(Definir ID)()(Dados)(Cr)

Dados 00-FE: Ganho de azul 0 a 254
FF: Verifica o valor de ganho de azul

Reconhecimento

(o)()(Definir ID)()(OK/NG)(Dados)(x)

30. [White Balance] Compensação de Vermelho (Comando: s x)

Ajusta o valor de compensação de vermelho para o balanço de branco.

Transmissão

(s)(x)()(Definir ID)()(Dados)(Cr)

Dados 00-7F: Compensação de vermelho 0 a 127
FF: Verifica o valor de compensação de vermelho

Reconhecimento

(x)()(Definir ID)()(OK/NG)(Dados)(x)

31. [White Balance] Compensação de Verde (Comando: s y)

Ajusta o valor de compensação de verde para o balanço de branco.

Transmissão

(s)(y)()(Definir ID)()(Dados)(Cr)

Dados 00-7F: Compensação de verde 0 a 127
FF: Verifica o valor de compensação de verde

Reconhecimento

(y)()(Definir ID)()(OK/NG)(Dados)(x)

32. [White Balance] Compensação de Azul (Comando: s z)

Ajusta o valor de compensação de azul para o balanço de branco.

Transmissão

(s)(z)()(Definir ID)()(Dados)(Cr)

Dados 00-7F: Compensação de azul 0 a 127
FF: Verifica o valor de compensação de azul

Reconhecimento

(z)()(Definir ID)()(OK/NG)(Dados)(x)

33. [Luz de fundo] (Comando: m g)

Ajusta o brilho da luz de fundo.

Transmissão

(m)(g)()(Definir ID)()(Dados)(Cr)

Dados 00 a 64: Backlight 0 a 100

Reconhecimento

(g)()(Definir ID)()(OK/NG)(Dados)(x)

34. [TELA DESLIGADA] (Comando: k d)

Liga/desliga a tela.

Transmissão

(k)(d)()(Definir ID)()(Dados)(Cr)

Dados 00: Tela Ligada

01: Tela Desligada

Reconhecimento

(d)()(Definir ID)()(OK/NG)(Dados)(x)

- * Este recurso pode não estar disponível para todos os modelos.

35. [Modo Bloco] (Comando: d d)

Define o modo Lado a Lado e os valores para as linhas e colunas lado a lado.

Transmissão

(d)(d)()(Definir ID)()(Dados)(Cr)

Dados 00-FF: O primeiro byte - coluna lado a lado

O segundo byte - linha lado a lado

- * 00, 01, 10 e 11 significam que o modo lado a lado está desligado.

- * O valor máximo pode diferir dependendo do modelo.

Reconhecimento

(d)()(Definir ID)()(OK/NG)(Dados)(x)

- * Este recurso pode não estar disponível para todos os modelos.

- * Se você alterar os valores em um modelo de vídeo wall, reinicie-o para que ele funcione normalmente.

36. [Modo Bloco] Verificar (Comando: d z)

Verifica o modo lado a lado.

Transmissão

(d)(z)()(Definir ID)()(Dados)(Cr)

Dados FF: Verificar o Modo lado a lado

Reconhecimento

(z)()(Definir ID)()(OK/NG)(Dados1)(Dados2)(Dados3)

Dados1 00: Modo Bloco desligado

01: Modo Bloco ligado

Dados2 00-0F: Coluna do bloco

Dados3 00-0F: Linha do bloco

- * Este recurso pode não estar disponível para todos os modelos.

37. [ID do Bloco] (Comando: d i)

Define o valor do ID do lado a lado do produto.

Transmissão

(d)(i)()(Definir ID)()(Dados)(Cr)

Dados 01-E1: ID do bloco (1-225)

FF: Verifica a ID do bloco

- * O valor dos dados não pode exceder o valor de linha x coluna.

Reconhecimento

(i)()(Definir ID)()(OK/NG)(Dados)(x)

- * Se você inserir um valor que excede o valor de linha x coluna do parâmetro Dados (exceto para 0xFF), Ack se torna NG.

- * Este recurso pode não estar disponível para todos os modelos.

- * Se você alterar os valores em um modelo de vídeo wall, reinicie-o para que ele funcione normalmente.

38. [Modo Natural] (No Modo Bloco) (Comando: d j)

Para exibir a imagem naturalmente, a parte da imagem que normalmente seria exibida no espaço entre os monitores é omitida.

Transmissão

(d)(j)()(Definir ID)()(Dados)(Cr)

Dados 00: [Desligado]

01: [Ligado]

Reconhecimento

(j)()(Definir ID)()(OK/NG)(Dados)(x)

- * Este recurso pode não estar disponível para todos os modelos.

39. [DPM (Modo de Standby)] (Comando: f j)

Configura a função DPM (Display Power Management).

Transmissão

(f)(j)()(Definir ID)()(Dados)(Cr)

Dados 00: [Desligado]
02: 10 segundos
04: 1 minuto
05: 3 minutos
06: 5 minutos
07: 10 minutos

Reconhecimento

(j)()(Definir ID)()(OK/NG)(Dados)(x)

* Este recurso pode não estar disponível para todos os modelos.

40. Controle remoto/Bloqueio de Operação de Teclas Locais (Comando: k m)

Ajusta o controle remoto/bloqueio de tecla local (parte frontal).

Transmissão

(k)(m)()(Definir ID)()(Dados)(Cr)

Dados 00: [Desligado] (Bloqueio Desligado)
01: [Ligado] (Bloqueio Ligado)

* Quando o monitor está desligado, a tecla liga/desliga funciona mesmo estando no modo Ligado (01).

Reconhecimento

(m)()(Definir ID)()(OK/NG)(Dados)(x)

* Este recurso pode não estar disponível para todos os modelos.

41. [Atraso para Ativar] (Comando: f h)

Define o atraso da programação ao ligar o equipamento. (Unidade: segundos)

Transmissão

(f)(h)()(Definir ID)()(Dados)(Cr)

Dados 00-FA: Mín 0- Máx 250 (s)

Reconhecimento

(h)()(Definir ID)()(OK/NG)(Dados)(x)

* O valor máximo pode diferir dependendo do modelo.

42. Modo [Falha] (Comando: m i)

Seleciona o modo Falha.

Transmissão

(m)(i)()(Definir ID)()(Dados)(Cr)

Dados 00: [Desligado]
01: [Automático]
02: [Configuração do Usuário]

Reconhecimento

(i)()(Definir ID)()(OK/NG)(Dados)(x)

43. Seleção de Entrada de [Falha] (Comando: m j)

Seleciona uma fonte de entrada para falha. (Este recurso fica disponível apenas quando o Falha é definido como Personalizado.)

Transmissão

(m)(j)()(Definir ID)()(Dados1)()(Dados2)()(Dados3)()(Dados4) ... ()(DadosN)(Cr)

Dados1-N (prioridade de entrada 1-N)

60: RGB
70: DVI-D
90: HDMI1
91: HDMI2
92: OPS/HDMI3/DVI-D
95: OPS/DVI-D
96: HDMI3/DVI-D
97: HDMI3/HDMI2/DVI-D
98: OPS
99: HDMI2/OPS
C0: DISPLAYPORT
C1: DISPLAYPORT/USB-C
C2: HDMI3
C3: HDBaseT

Reconhecimento

(j)()(SetID)()(OK/NG)(Dados1)(Dados2)(Dados3)(Dados4) ... (DadosN)(x)

* Alguns sinais de entrada podem não estar disponíveis para todos os modelos.

* O número de dados (N) pode variar de acordo com o modelo. (O número de dados depende do número de sinais de entrada compatíveis).

* Este recurso funciona como a última entrada e suporta dados no formato DTV.

44. Bloqueio das teclas do controle remoto (Comando: t p)

Define as configurações da tecla de controle remoto do produto.

Transmissão

(t)(p)()(Definir ID)()(Dados)(Cr)

- Dados 00: Desbloqueia todas as teclas
01: Bloqueia todas as teclas, exceto a tecla Liga/Desliga
02: Bloqueia todas as teclas

Reconhecimento

(p)()(Definir ID)()(OK/NG)(Dados)(x)

- * Quando o monitor está desligado, a tecla liga/desliga continua a funcionar, mesmo com todas as teclas travadas (02).

45. [Bloqueio de Operação de Teclas Locais] (Comando: t o)

Define as configurações da operação da tecla local do produto.

Transmissão

(t)(o)()(Definir ID)()(Dados)(Cr)

- Dados 00: Desbloqueia todas as teclas
01: Bloqueia todas as teclas, exceto a tecla Liga/Desliga
02: Bloqueia todas as teclas

Reconhecimento

(o)()(Definir ID)()(OK/NG)(Dados)(x)

- * Quando o monitor está desligado, a tecla liga/desliga continua a funcionar, mesmo com todas as teclas travadas (02).
* Este recurso pode não estar disponível para todos os modelos.

46. Verificação do status (Comando: s v)

Verifica o sinal atual do produto.

Transmissão

(s)(v)()(Definir ID)()(Dados)()(FF)(Cr)

- Dados 02: Verifique se existe sinal
03: O monitor está atualmente no modo PM
07: Verifica se os sensores de temperatura Superior, Inferior e Principal estão funcionando normalmente.
09: Velocidade da ventoinha
10: Detecção de RGB OK/NG (detecção de falha da tela)
16: Verifique o valor da umidade
17: Verifique o valor da intensidade de iluminação
18: Verifique o valor do status da inclinação do produto

Reconhecimento

(v)()(Definir ID)()(OK/NG)(Dados)(Dados1)(x)

- Dados 02 (quando um sinal é encontrado)
Dados1 00: Sem sinal
01: Sinal presente
- Dados 03 (quando o monitor está atualmente no modo PM)
Dados1 00: A tela está ligada
01: A tela está desligada
02: Tela Sempre Desligada está ativado
03: Manter Formato da Tela está ativado
04: Tela Desligada e Luz de Fundo Ligada está ativado
- Dados 07 (ao verificar se os sensores de temperatura Superior, Inferior e Principal estão funcionando normalmente)
Dados1 00: Todos os sensores de temperatura estão com defeito
01: Superior normal, Inferior com falha, Principal com falha
02: Superior com falha, Inferior normal, Principal com falha
03: Superior normal, Inferior normal, Principal com falha
04: Superior com falha, Inferior com falha, Principal normal
05: Superior normal, Inferior com falha, Principal normal
06: Superior com falha, Inferior normal, Principal normal
07: Todos os sensores de temperatura estão normais
- Dados 10 (ao executar Detecção de Falha da Tela)
Dados 1 00: resultado de Detecção de Falha da Tela NG
07: resultado de Detecção de Falha da Tela OK
- * Quando Detecção de Falha da Tela está definida como Desligada ou não é compatível, os resultados da execução são exibidos como "NG".
- Dados 16 (para verificação do valor de umidade)
Dados 1 0-100: lê o valor da umidade relativa da umidade atual (indicado como um valor hexadecimal).
- Dados 17 (para verificação do valor da intensidade de iluminação)
Dados 1 1-1000: lê o valor Lux da intensidade de iluminação atual (indicado como um valor hexadecimal).
- Dados 18 (para verificação do valor do status da inclinação do produto)
Dados 1 00: 0 graus
01: 90 graus
02: 180 graus
03: 270 graus
04: caído para a frente
05: caído para trás

Dados 09 (ao verificar a velocidade da ventoinha)

Reconhecimento

(v)()(Definir ID)()(OK/NG)(Dados)(Dados1_1)

(Dados1_2)...(DadosN_1)(DadosN_2)(x)

Dados1_1:00-ff: Primeira velocidade da ventoinha acima de 1 byte

Dados1_2: 00-ff: Primeira velocidade da ventoinha abaixo de 1 byte

...

DadosN_1:00-ff: Nona velocidade da ventoinha acima de 1 byte

DadosN_2: 00-ff: Nona velocidade da ventoinha abaixo de 1 byte

Velocidade da ventoinha: Hex 0~2008, Decimal 0~8200

* O número de dados (N) pode variar de acordo com o modelo.

* Este recurso pode não estar disponível para todos os modelos.

47. [Horário de Verão] (Comando: s d)

Define o Horário de Verão.

Transmissão

(s)(d)()(Definir ID)()(Dados1)()(Dados2)()

(Dados3)()(Dados4)()(Dados5)()(Cr)

Dados1 00: Desligado (Dados2-5: FF)
01: Hora Inicial

02: Hora Final

Dados2 01 a 0C: Janeiro a dezembro

Dados3 01-06: Semana 1 a 6

* O valor máximo de [Dados3] pode diferir conforme a Dados.

Dados4 00 a 06: (Domingo - Sábado)

Dados5 00 a 17: 00 a 23 horas

* Se desejar ler os tempos de início/fim, insira FF para os parâmetros [Dados2] até [Dados5].

(Exemplo 1: sd 01 01 ff ff ff ff - Verifica a hora de início.

Exemplo 2: sd 01 02 ff ff ff ff - Verifica a hora de término.)

* Este recurso só funciona quando o Relógio 1 (ano/mês/dia) e o Relógio 2 (hora/minuto/segundo) estão configurados.

Reconhecimento

(d)()(Definir ID)()(OK/NG)(Dados1)(Dados2)

(Dados3)(Dados4)(Dados5)(x)

* Este recurso pode não estar disponível para todos os modelos.

48. [Modo PM] (Comando: s n, 0c)

Define o Modo PM.

Transmissão

(s)(n)()(Definir ID)()(0c)()(Dados)(Cr)

Dados 00: [Desligamento] (Básico)

01: [Manter Formato da Tela]

02: [Vídeo Desligado]

03: [Vídeo Sempre Desligado]

04: [Vídeo desligado e luz de fundo ligada]

05: [Pronto para rede]

Reconhecimento

(n)()(Definir ID)()(OK/NG)(0c)(Dados)(x)

* Este recurso pode não estar disponível para todos os modelos.

49. [Método ISM] (Comando: j p)

Seleciona um método ISM.

Transmissão

(j)(p)()(Definir ID)()(Dados)(Cr)

Dados 02: [Orbital]

04: [Tela Branca]

08: [Desligado]

90: [Imagem do Usuário]

91: [Vídeo do Usuário]

Reconhecimento

(p)()(Definir ID)()(OK/NG)(Dados)(x)

* Este recurso pode não estar disponível para todos os modelos.

* "02: [Orbital]" não é suportado enquanto "91: [Vídeo do Usuário]" está ativado.

50. [Configuração de Rede] (Comando: s n, 80 ou 81 ou 82)

Configura a rede e as definições de DNS.

Transmissão

(s)(n)()(Definir ID)()(Dados1)()(Dados2)()
(Dados3)()(Dados4)()(Dados5)(Cr)

Dados1 80: Configura/visualiza o modo IP temporário (Automático/Manual), a máscara de sub-rede e o gateway.

81: Configura/visualiza o endereço DNS temporário.

82: Salva configurações temporárias e visualiza informações sobre a rede atual.

* Se Dados1 for 80,

Dados2 00: Automático
01: Manual

FF: Visualiza o modo IP temporário (Auto/Manual), máscara de sub-rede e o gateway.

* Se Dados2 for 01 (Manual),

Dados3 Endereço IP manual
Dados4 Endereço da máscara de sub-rede
Dados5 Endereço do gateway

* Se Dados1 for 81,

Dados2 Endereço de DNS
FF: Visualiza o endereço DNS temporário.

* Se Dados1 for 82,

Dados2 80: Aplica o modo IP temporário (Auto/Manual), a máscara de sub-rede e o gateway.

81: Aplica o endereço de DNS temporário

FF: Informações sobre a rede atual (IP, gateway de sub-rede e DNS)

* Um exemplo de configurações,

1. Automático: sn 01 80 00
2. Manual: sn 01 80 01 010177223241 255255254000 010177222001(IP:10.177.223.241, sub-rede: 255.255.254.0, gateway: 10.177.222.1)
3. Leitura de rede: sn 01 80 ff
4. Configuração de DNS: sn 01 81 156147035018 (DNS: 156.147.35.18)
5. Aplicar as configurações: sn 01 82 80 (aplica-se ao modo IP salvo (automático/manual), máscara de sub-rede e o gateway), sn 01 82 81 (aplica-se ao DSN salvo)

* Cada endereço IP contém 12 dígitos decimais.

Reconhecimento

(n)()(Definir ID)()(OK/NG)(Dados1)(Dados)(x)

* Esse recurso está disponível somente para redes com fio.

* Este recurso pode não estar disponível para todos os modelos.

51. [Status da Ativação] (Comando: t r)

Define o status Ligado do monitor.

Transmissão

(t)(r)()(Definir ID)()(Dados)(Cr)

Dados 00: [LST (Último Status)]
01: [STD (Standby)]
02: [PWR (Ligar)]

Reconhecimento

(r)()(Definir ID)()(OK/NG)(Dados)(x)

52. Com fio [Acordar no LAN (Modo de Standby em Rede)] (Comando: f w)

Seleciona a opção Acordar no LAN com fio.

Transmissão

(f)(w)()(Definir ID)()(Dados)(Cr)

Dados 00: [Desligado]
01: [Ligado]

Reconhecimento

(w)()(Definir ID)()(OK/NG)(Dados)(x)

53. [Rotação de OSD] (Comando: t h)

Define o recurso de Rotação da Tela.

Transmissão

(t)(h)()(Definir ID)()(Dados) (Cr)

Dados 00: [Desligado]
01: 90 graus
02: 270 graus
03: 180 graus

Reconhecimento

(h)()(Definir ID)()(OK/NG)(Dados)(x)

* Este recurso pode não estar disponível para todos os modelos.

54. [Sincronização de hora] (Comando: s n, 16)

Define a Sincronização de Hora.

Transmissão

(s)(n)()(Definir ID)()(1)(6)()(Dados)(Cr)

Dados 00: [Desligado]

01: [Ligado]

- * Este recurso só funciona quando o monitor está no modo Mestre.
- * Esse recurso não funciona se a hora atual não for configurada.

Reconhecimento

(n)()(Definir ID)()(OK/NG)(1)(6)(Dados)(x)

- * Este recurso pode não estar disponível para todos os modelos.

55. [Sincronização de conteúdo] (Comando: t g)

Define a Sincronização de Conteúdo.

Transmissão

(t)(g)()(Definir ID)()(Dados)(Cr)

Dados 00: [Desligado]

01: [Ligado]

Reconhecimento

(g)()(Definir ID)()(OK/NG)(Dados)(x)

- * Este recurso pode não estar disponível para todos os modelos.

56. [Daisy Chain da LAN] (Comando: s n, 84)

Liga/Desliga a Daisy Chain da LAN.

Transmissão

(s)(n)()(Definir ID)()(8)(4)()(Dados)(Cr)

Dados 00: [Desligado]

01: [Ligado]

Reconhecimento

(n)()(Definir ID)()(OK/NG)(8)(4)(Dados)(x)

- * Este recurso pode não estar disponível para todos os modelos.

57. [Rotação da Entrada Externa] (Comando: s n, 85)

Define o recurso de Rotação de Entrada Externa.

Transmissão

(s)(n)()(Definir ID)()(8)(5)()(Dados)(Cr)

Dados 00: [Desligado]

01: 90 graus

02: 270 graus

03: 180 graus

Reconhecimento

(n)()(Definir ID)()(OK/NG)(8)(5)(Dados)(x)

- * Este recurso pode não estar disponível para todos os modelos.

58. [Sinal] (Comando: s n, 88)

Liga/Desliga o Sinal.

Transmissão

(s)(n)()(Definir ID)()(8)(8)()(Dados)(Cr)

Dados 00: [Desligado]

01: [Ligado]

Reconhecimento

(n)()(Definir ID)()(OK/NG)(8)(8)(Dados)(x)

- * Este recurso pode não estar disponível para todos os modelos.

59. Modo [Programação de brilho] (Comando: s m)

Seleciona o modo Programador de Brilho.

Transmissão

(s)(m)()(Definir ID)()(Dados)(Cr)

Dados 00: [Desligado]

01: [Ligado]

Reconhecimento

(m)()(Definir ID)()(OK/NG)(Dados)(x)

- * Esse recurso não funciona se a hora atual não for configurada.
- * Este recurso pode não estar disponível para todos os modelos.

60. [Programação de brilho] (Comando: s s)

Define a programação de brilho.

Transmissão

(s)(s)()(Definir ID)()(Dados1)()(Dados2)()(Dados3)

(Cr)**Dados 1**

1. f1 a f6 (leitura de dados)

F1: Lê os dados da 1ª programação de brilho.

F2: Lê os dados da 2ª programação de brilho.

F3: Lê os dados da 3ª programação de brilho.

F4: Lê os dados da 4ª programação de brilho.

F5: Lê os dados da 5ª programação de brilho.

F6: Lê os dados da 6ª programação de brilho.

2. FF: Lê todas as listas armazenadas

3. e1 a e6 (Exclui um índice), e0 (Exclui todos os índices)

E0: Exclui todas as programações de brilho.

E1: Exclui a 1ª programação de brilho.

E2: Exclui a 2ª programação de brilho.

E3: Exclui a 3ª programação de brilho.

E4: Exclui a 4ª programação de brilho.

E5: Exclui a 5ª programação de brilho.

E6: Exclui a 6ª programação de brilho.

4. 00-17: 00 - 23 horas

Dados 2 00-3B: 00 - 59 minutos

Dados 3 00-64: Luz de fundo 0 - 100

* Para ler ou excluir uma programação de brilho que você definiu, (Dados2)(Dados3) devem estar definidos como FF.

* Se você quiser ler todas as programações de brilho configuradas com o FF, não insira nenhum valor em (Dados2)(Dados3).

* Ao recuperar todos os itens da lista de programação de brilho por FF, OK será reconhecido (ACK) mesmo se não houver uma lista salva.

ex1: ss 01 f1 ff ff – Lê os dados do 1º índice na Programação de brilho.

ex2: ss 01 ff - Lê os dados de todos os índices na Programação de brilho.

ex3: ss 01 e1 ff ff – Exclui os dados do 1º índice na Programação de brilho.

ex4: ss 01 07 1E 46 - Adiciona uma programação cujo horário é 07:30 e cuja luz de fundo é 70.

Reconhecimento

(s)()(Definir ID)()(OK/NG)(Dados1)(Dados2)(Dados3)

(x)

* Este recurso pode não estar disponível para todos os modelos.

61. [Multitela] Modo e Entrada (Comando: x c)

Salva e controla os modos e entradas Multitela.

Transmissão

(x)(c)()(Definir ID)()(Dados1)()(Dados2)()(Dados3)()

(Dados4)

()(Dados5)()(Cr)

Dados1 (Define o modo Multitela)

10: PIP

22: PBP2

23: PBP3

24: PBP4

25: PBP3 (1:2:1)

Dados2 (Define a entrada principal de várias telas)

Dados3 (Define a entrada Sub1 de várias telas)

Dados4 (Define a entrada Sub2 de várias telas)

Dados5 (Define a entrada Sub3 de várias telas)

80: DVI-D

90: HDMI1

91: HDMI2

92: OPS/HDMI3/DVI-D

95: OPS/DVI-D

96: HDMI3/DVI-D

97: HDMI3/HDMI2/DVI-D

98: OPS

99: HDMI2/OPS

C0: DISPLAYPORT

C1: DISPLAYPORT/USB-C

C2: HDMI3

C3: HDBaseT

F0: SDI 1

F1: SDI 2

F2: SDI 3

F3: SDI 4

Reconhecimento

(c)()(Definir ID)()(OK/NG)()(Dados1)(Dados2)

(Dados3)(Dados4)(Dados5)(x)

* Este recurso pode não estar disponível para todos os modelos.

* Somente os modos de entrada suportados pelo modelo funcionam.

* Este recurso funciona como a última entrada e suporta dados no formato DTV.

* Quando a operação de Leitura é realizada, 00 é retornado se não for para uma entrada externa.

62. [Formato da Tela] (Multitela) (Comando: x d)

Controla o formato da tela Multitela.

Transmissão**(x)(d)()(Definir ID)()(Dados1)()(Dados2)(Cr)**

Dados1 01: Controla a entrada principal
 02: Controla a entrada Sub1
 03: Controla a entrada Sub2
 04: Controla a entrada Sub3

Dados2 00: Tela Cheia
 01: Original

Reconhecimento**(d)()(Definir ID)()(OK/NG)(Dados1)(Dados2)(x)**

* Este recurso pode não estar disponível para todos os modelos.

63. [Tela Desligada] (Multitela) (Comando: x e)

Liga/Desliga cada tela no Multitela.

Transmissão**(x)(e)()(Definir ID)()(Dados1)()(Dados2)(Cr)**

Dados1 01: Controla a entrada principal
 02: Controla a entrada Sub1
 03: Controla a entrada Sub2
 04: Controla a entrada Sub3

Dados2 00: Tela Ligada
 01: Tela Desligada

* Este recurso só funciona quando o aplicativo Multitela está em execução.

* Este recurso não funciona quando não há sinal.

Reconhecimento**(e)()(Definir ID)()(OK/NG)(Dados1)(Dados2)(x)**

* Este recurso pode não estar disponível para todos os modelos.

64. [Tela Sempre Desligada] (Comando: s n, 0d)

Se você ativar o recurso Tela Sempre Desligada, o monitor entrará no modo Tela Desligada, independentemente de ter ou não ativado o modo PM.

Transmissão**(s)(n)()(Definir ID)()(0)(d)()(Dados)(Cr)**

Dados 00: [Desligado]
 01: [Ligado]

Reconhecimento**(n)()(Definir ID)()(OK/NG)(0)(d)(Dados)(x)**

* Este recurso pode não estar disponível para todos os modelos.

65. Parar vídeo (Comando: k x)

Controla a parada do vídeo.

Transmissão**(k)(x)()(Definir ID)()(Dados)(Cr)**

Dados 00: O recurso Parar vídeo está ativado.
 01: O recurso Parar Vídeo está desativado.

* Este recurso só funciona no modo de entrada única.

Reconhecimento**(x)()(Definir ID)()(OK/NG)(Dados)(x)**

* Este recurso pode não estar disponível para todos os modelos.

66. Sem fio [Acordar no LAN (Modo de Standby em Rede)] (Comando: s n, 90)

Define o recurso Acordar no LAN sem fio.

Transmissão**(s)(n)()(Definir ID)()(9)(0)()(Dados)(Cr)**

Dados 00: [Desligado]
 01: [Ligado]

Reconhecimento**(n)()(Definir ID)()(OK/NG)(9)(0)(Dados)(x)**

* Este recurso pode não estar disponível para todos os modelos.

67. [Bloqueio do OSD] (Comando: k l)

Define o Bloqueio do OSD.

Transmissão**(k)(l)()(Definir ID)()(Dados)(Cr)**

Dados 00: Bloqueio do OSD
 01: Desativar o Bloqueio de OSD

Reconhecimento**(l)()(Definir ID)()(OK/NG)(Dados)(x)****68. [Conteúdo de HDMI IT] (Comando: s n, 99)**

Define automaticamente o modo de imagem com base nos dados HDMI.

Transmissão**(s)(n)()(Definir ID)()(9)(9)()(Dados)(Cr)**

Dados 00: [Desligado]
 01: [Ligado]

Reconhecimento**(n)()(Definir ID)()(OK/NG)(9)(9)(Dados)(x)**

* Este recurso pode não estar disponível para todos os modelos.

69. [Configuração de Feriado] (Comando: s n, 9b)

Define feriados.

Transmissão

1. (s)(n)()(Definir ID)()(9)(b)()(Dados1)()(Dados2)()(Dados3)()(Dados4)()(Dados5)()(Dados6)(Cr)
2. (s)(n)()(Definir ID)()(9)(b)()(Dados1)()(Dados2)(Cr)
3. (s)(n)()(Definir ID)()(9)(b)()(Dados1)(Cr)

1. Definir um Feriado

Dados1 Ano de início

00-: 2010-

Dados2 Mês de início

01 a 0c: Janeiro a dezembro

Dados3 Dados de início

01 a 1f: 01-31

Dados4 Por quanto tempo a partir do ano/mês/Dados de início

01-07: Por 1 a 7 dias

Dados5 Repetição

00: Nenhum

01: Todo mês

02: Todo ano

Dados6 Repete a programação com base em uma Dados/ dia da semana.

01: Com base na Dados.

02: Com base no dia da semana.

* Os valores mínimo e máximo para Dados1 diferem dependendo do ano de lançamento do produto.

* Só é possível inserir um valor para [Dados 6] quando um valor já tiver sido definido para [Dados 5] (todo ano ou todo mês).

2. Verificar uma programação

Dados1 Selecione a programação desejada.

F1: Lê a 1ª programação

F2: Lê a 2ª programação

F3: Lê a 3ª programação

F4: Lê a 4ª programação

F5: Lê a 5ª programação

F6: Lê a 6ª programação

F7: Lê a 7ª programação

Dados2

FF

3. Excluir uma programação

E0: Exclui todas as programações de feriado

E1: Exclui a 1ª programação de feriado

E2: Exclui a 2ª programação de feriado

E3: Exclui a 3ª programação de feriado

E4: Exclui a 4ª programação de feriado

E5: Exclui a 5ª programação de feriado

E6: Exclui a 6ª programação de feriado

E7: Exclui a 7ª programação de feriado

* Esse recurso não funciona se a hora atual não for configurada.

Reconhecimento

1. (n)()(Definir ID)()(OK/NG)(9)(b)(Dados1)(Dados2)(Dados3)(Dados4)(Dados5)(Dados6)(x)

2. (n)()(Definir ID)()(OK/NG)(9)(b)(f)(1-7)(Dados1)

(Dados2)(Dados3)(Dados4)(Dados5)(Dados6)(x)

3. (n)()(Definir ID)()(OK/NG)(9)(b)(Dados1)(x)

* Este recurso pode não estar disponível para todos os modelos.

70. [UPnP] (Comando: s n, 9c)

Define um modo UPnP.

Transmissão`(s)(n)()(Definir ID)()(9)(c)()(Dados)(Cr)`Dados 00: [Desligado]
01: [Ligado]**Reconhecimento**`(n)()(Definir ID)()(OK/NG)(9)(c)(Dados)(x)`

- * Este recurso pode não estar disponível para todos os modelos.
- * Alterar o modo UPnP resulta em uma inicialização.

71. [Bloqueio do Painel Inicial] (Comando: s n, 9d)

Define o Bloqueio do Painel de Início.

Transmissão`(s)(n)()(Definir ID)()(9)(d)()(Dados)(Cr)`Dados 00: Desbloqueio do Painel Inicial
01: Bloqueio do Painel Inicial**Reconhecimento**`(n)()(Definir ID)()(OK/NG)(9)(d)(Dados)(x)`

- * Este recurso pode não estar disponível para todos os modelos.

72. [Bloqueio do USB] (Comando: s n, 9e)

Define o Bloqueio de USB.

Transmissão`(s)(n)()(Definir ID)()(9)(e)()(Dados)(Cr)`Dados 00: Desbloqueio do USB
01: Bloqueio do USB**Reconhecimento**`(n)()(Definir ID)()(OK/NG)(9)(e)(Dados)(x)`

- * Este recurso pode não estar disponível para todos os modelos.

73. [Bloqueio de Wi-Fi] (Comando: s n, 9f)

Define o Bloqueio de Wi-Fi.

Transmissão`(s)(n)()(Definir ID)()(9)(f)()(Dados)(Cr)`Dados 00: Desbloqueio de Wi-Fi
01: Bloqueio de Wi-Fi**Reconhecimento**`(n)()(Definir ID)()(OK/NG)(9)(f)(Dados)(x)`

- * Este recurso pode não estar disponível para todos os modelos.

74. [Bloqueio de Compartilhamento de Tela] (Comando: s n, a0)

Define o Bloqueio de Compartilhamento de Tela.

Transmissão`(s)(n)()(Definir ID)()(a)(0)()(Dados)(Cr)`Dados 00: Desbloqueio de Compartilhamento de Tela
01: Bloqueio de Compartilhamento de Tela
02: Bloqueio de Compartilhamento de Tela (PIN)**Reconhecimento**`(n)()(Definir ID)()(OK/NG)(a)(0)(Dados)(x)`

- * Este recurso pode não estar disponível para todos os modelos.
- * A alteração do modo Bloqueio de Compartilhamento de Tela resulta em reinicialização.

75. [Reproduzir Conteúdo de Backup] (Comando: s n, a1)

Quando não há sinal de entrada, esse recurso reproduz automaticamente o conteúdo armazenado no dispositivo ou executa o aplicativo definido.

Transmissão

1. (s)(n)()(Definir ID)()(a)(1)()(Dados1)(Cr)
2. (s)(n)()(Definir ID)()(a)(1)()(Dados1)(Dados2)(Cr)

1. Desabilitando Reproduzir Conteúdo de Backup.
Dados1 00: Desligado

2. Definindo Reproduzir Conteúdo de Backup como Capturar Imagens Automaticamente

Dados1 01: Capturar Imagens Automaticamente

Dados2 01: 30 minutos

02: 1 hora

03: 2 horas

04: 3 horas

3. Definindo Reproduzir Conteúdo de Backup como Armazenamento de Mídia

Dados1 02: Armazenamento de Mídia

4. Definindo Reproduzir Conteúdo de Backup como Conteúdo do SuperSign

Dados1 03: Conteúdo do SuperSign

5. Defina como App SI/Reproduzir via URL

Dados 1 04: [App SI/Reproduzir via URL]

Reconhecimento

1. (n)()(Definir ID)()(OK/NG)(a)(1)(Dados1)(x)
2. (n)()(Definir ID)()(OK/NG)(a)(1)(Dados1)(Dados2)(x)

* Este recurso pode não estar disponível para todos os modelos.

76. [Entrada de Áudio Digital] (Comando: s n, a2)

Define a Entrada de Áudio Digital.

Transmissão

(s)(n)()(Definir ID)()(a)(2)()(Dados)(Cr)

Dados 00: Digital

01: Analógico

Reconhecimento

(n)()(Definir ID)()(OK/NG)(a)(2)(Dados)(x)

* Este recurso pode não estar disponível para todos os modelos.

77. [Imagem do Logotipo de Inicialização] (Comando: s n, a3)

Define a Imagem do Logotipo de Inicialização.

Transmissão

(s)(n)()(Definir ID)()(a)(3)()(Dados)(Cr)

Dados 00: [Desligado]

01: [Ligado]

Reconhecimento

(n)()(Definir ID)()(OK/NG)(a)(3)(Dados)(x)

* Este recurso pode não estar disponível para todos os modelos.

78. [SoftAP] (Comando: s n, a4)

Define o Modo SoftAP.

Transmissão

(s)(n)()(Definir ID)()(a)(4)()(Dados)(Cr)

Dados 00: [Desligado]

01: [Ligado]

Reconhecimento

(n)()(Definir ID)()(OK/NG)(a)(4)(Dados)(x)

* Este recurso pode não estar disponível para todos os modelos.

79. [Tamanho Natural] (Comando: s n, a5)

Define o recurso Tamanho natural.

Transmissão

(s)(n)()(Definir ID)()(a)(5)()(Dados)(Cr)

Dados 00 a 64: Tamanho natural 0 a 100

Reconhecimento

(n)()(Definir ID)()(OK/NG)(a)(5)(Dados)(x)

* Este recurso pode não estar disponível para todos os modelos.

80. Reproduzir mídia interna salva (Comando: s n, a8)

Reproduz arquivos de mídia salvos no armazenamento interno. Mídia de armazenamento interno: vídeos e imagens armazenados no armazenamento interno do monitor depois de serem exportados por meio do Content Management Player.

* Não aplicável: Conteúdo do modelo, conteúdo do SuperSign e conteúdo da lista de reprodução.

Transmissão

(s)(n)()(Definir ID)()(a)(8)()(Dados)(Cr)

Dados 01: Reproduzir

Reconhecimento

(n)()(Definir ID)()(OK/NG)(a)(8)()(Dados)(x)

* Este recurso pode não estar disponível para todos os modelos.

81. [Imagem 'Sem Sinal'] (Comando: s n, a9)

Define o recurso Imagem "Sem Sinal".

Transmissão

(s)(n)()(Definir ID)()(a)(9)()(Dados)(Cr)

Dados 00: [Desligado]

01: [Ligado]

Reconhecimento

(n)()(Definir ID)()(OK/NG)(a)(9)(Dados)(x)

* Este recurso pode não estar disponível para todos os modelos.

82. [Saída de Áudio] (Comando: s n, aa)

Define a saída de áudio como desligado/variável/fixa.

Transmissão

(s)(n)()(Definir ID)()(a)(a)()(Dados)(Cr)

Dados 00: [Desligado]

01: [Variável]

02: [Fixo]

Reconhecimento

(n)()(Definir ID)()(OK/NG)(a)(a)(Dados)(x)

* Este recurso pode não estar disponível para todos os modelos.

83. [DPM (Modo de Standby) Controle Acordar no DPM] (Comando: s n, 0b)

Controla as configurações do Controle Acordar no DPM.

Transmissão

(s)(n)()(Definir ID)()(0)(b)()(Dados)(Cr)

Dados 00: [Relógio]

01: [Relógio+DADOS]

Reconhecimento

(n)()(Definir ID)()(OK/NG)(0)(b)(Dados)(x)

* Este recurso pode não estar disponível para todos os modelos.

84. Verificação de Falha do [Ventoinha] (Comando: d w)

Verifique o mau funcionamento da ventoinha.

Transmissão

(d)(w)()(Definir ID)()(Dados)(Cr)

Dados FF: Ler status

Reconhecimento

(w)()(Definir ID)()(OK/NG)(Dados1)(Dados2)(x)

Dados1 00: Falha na ventoinha

01: Ventoinha normal

Dados2 00: 0 falha (Ventoinha Normal)

01: 1 falha

02: 2 falhas

03: 3 falhas

04: 4 falhas

05: 5 falhas

06: 6 falhas

07: 7 falhas

08: 8 falhas

09: 9 falhas

0A: 10 falhas

* Este recurso pode não estar disponível para todos os modelos.

85. [Aplicar a todas as entradas] (Comando: s n, 52)

Aplique o modo de vídeo e o valor baixo da entrada atual para o mesmo valor de vídeo de todas as entradas.

Transmissão

(s)(n)()(Definir ID)()(5)(2)()(Dados)(Cr)

Dados 01: Aplicar

Reconhecimento

(n)()(Definir ID)()(OK/NG)(5)(2)(Dados)(x)

* Este recurso pode não estar disponível para todos os modelos.

* Outros comandos não funcionam por um certo tempo após a aplicação.

86. Programação da [Função Ligar TV] (Comando: f d)

Define as configurações do temporizador.

Dependendo do modelo, o número de programações da Função Ligar pode ser 16 ou 21.

Transmissão

(f)(d)()(Definir ID)()(Dados1)()(Dados2)()(Dados3)

(Cr)

Dados1

1. Para f1h ~ fffh, a1h ~ a6h (leitura de dados)

F1 ~ FF: Ler dados do 1º ao 15º horário da Função Ligar.

A1 ~ A6: Ler dados do 16º ao 21º horário da Função Ligar.

2. e1h ~ effh, b1h~b6h (Exclui um índice), e0h (Exclui todos os índices)

E0: Excluir todas as Funções Ligar TV

E1 ~ EF: Exclui do 1º ao 15º horário da Função Ligar.

B1 ~ B6: Exclui do 16º ao 21º horário da Função Ligar.

3. 01h a 0ch (Configuração de dias da Função Ligar TV)

02: Repetir diariamente

03: Repetir de segunda a sexta-feira

04: Repetir de segunda-feira a sábado

05: Repetir de sábado a domingo

06: Repetir no domingo

07: Repetir na segunda-feira

08: Repetir na terça-feira

09: Repetir na quarta-feira

0A: Repetir na quinta-feira

0B: Repetir na sexta-feira

0C: Repetir no sábado

Dados2 00 a 17: 00 a 23 horas

Dados3 00 a 3B: 00 a 59 minutos

* Para ler ou excluir uma Função Ligar TV, [Dados2][Dados3] devem ser definidos como FFH.

Exemplo 1: fd 01 f1 ff ff - Lê o 1º dado de índice na Função Ligar TV.

Exemplo 2: fd 01 e1 ff ff - Lê o 1º dado de índice na Função Ligar TV.

Exemplo 3: fd 01 04 02 03 - Define a Função Ligar TV como Segunda-feira a Sábado 02:03.

* Este recurso só funciona quando o Relógio 1 (ano/mês/dia) e o Relógio 2 (hora/minuto/segundo) estão configurados.

Reconhecimento

(d)()(Definir ID)()(OK/NG)(Dados1)(Dados2)(Dados3)

(x)

87. Programação da [Hora de DESLIGAR] (Comando: f e)

Desativa as configurações do temporizador.

Dependendo do modelo, o número de programações da Função Desligar pode ser 16 ou 21.

Transmissão

(f)(e)() (Definir ID)() (Dados1)() (Dados2)() (Dados3)(Cr)

Dados 1

1. Para f1h ~ fffh, a1h ~ a6h (leitura de dados)

F1 ~ FF: Ler dados do 1º ao 15º horário da Função Ligar.

A1 ~ A6: Ler dados do 16º ao 21º horário da Função Ligar.

2. e1h ~ efh, b1h ~ b6h (Exclui um índice), e0h (Exclui todos os índices)

E0: Excluir todas as Funções Desligar TV

E1 ~ EF: Exclui do 1º ao 15º horário da Função Desligar.

B1 ~ B6: Exclui do 16º ao 21º horário da Função Desligar.

3. 01h a 0ch (Configuração de dias da Função Desligar TV)

02: Repetir diariamente

03: Repetir de segunda a sexta-feira

04: Repetir de segunda-feira a sábado

05: Repetir de sábado a domingo

06: Repetir no domingo

07: Repetir na segunda-feira

08: Repetir na terça-feira

09: Repetir na quarta-feira

0A: Repetir na quinta-feira

0B: Repetir na sexta-feira

0C: Repetir no sábado

Dados2 00 a 17: 00 a 23 horas

Dados3 00 a 3B: 00 a 59 minutos

* Para ler ou excluir uma Função Desligar TV definida, [Dados2] [Dados3] devem ser definidos como FF.

Exemplo 1: fe 01 f1 ff ff - Lê o 1º dado de índice na Função Desligar TV.

Exemplo 2: fe 01 e1 ff ff - Lê o 1º dado de índice na Função Desligar TV.

Exemplo 3: fe 01 04 02 03 - Define a Função Desligar TV como Segunda-feira a Sábado 02:03.

* Este recurso só funciona quando o Relógio 1 (ano/mês/dia) e o Relógio 2 (hora/minuto/segundo) estão configurados.

Reconhecimento

(e)() (Definir ID)() (OK/NG)(Dados1)(Dados2)(Dados3)(x)

88. Controle LCIN008 (Comando: s n, b8)

Controla o dispositivo LCIN008.

Transmissão

(s)(n)() (Definir ID)() (b)(8)() (Dados1)(Dados2)(Cr)

Dados 1 00: Energia LCIN008

01: Brilho LCIN008

Dados 2

1. Para energia

0 x 00: Desligado

0 x 01: Ligado

2. Para brilho

0 x ff: Leitura

0 x 00 ~ 0 x 64: Aplica um valor definido

Reconhecimento

(n)() (Definir ID)() (OK/NG)(b)(8)(Dados1)(Dados2)(x)

* Este recurso pode não estar disponível para todos os modelos.

* Outros comandos não funcionam por um certo tempo após a aplicação.

89. [Controle de transferência] (Comando: s n, b8)

Transfere o comando para o RS232C.

Transmissão

(s)(n)() (Definir ID)() (c)(b)() (Dados)(Cr)

Dados Dados que saem para o RS232C

Reconhecimento

(n)() (Definir ID)() (OK/NG)(c)(b)(Dados)(x)

Dados Valor de resposta dos dados transferidos para a saída RS232C

* Este recurso pode não estar disponível para todos os modelos.

* Outros comandos não funcionam por um certo tempo após a aplicação.

90. Multicanal (Comando: s n, 76)

Isso muda o canal.

Transmissão

(s)(n)() (Definir ID)() (7)(6)() (Dados)(Cr)

Dados 01 - 09: Canal para mudar para

Reconhecimento

(n)() (Definir ID)() (OK/NG)(7)(6)(Dados)(x)

* Este recurso pode não estar disponível para todos os modelos.

91. Alterar Definir ID (Comando: j x)

Altera e verifica Definir ID.

1. Quando é um modelo de LED geral

Transmissão

(j)(x)()(Definir ID)()(Dados1)()(Dados2)(Cr)

Dados1 Dados2: 00 01 - 03 e8 (1-1000)

Reconhecimento

(x)()(Definir ID)()(OK/NG)(Dados1)(Dados2)(x)

2. Quando é outro modelo (somente leitura)

Transmissão

(j)(x)()(Definir ID)()(Dados)(Cr)

Dados FF: verifique o valor de Definir ID

O valor retornado é indicado como um valor de números hexadecimais correspondentes ao valor do código ASCII.

(Retorno quando Definir ID é 1: x 01 OK31x

Retorno quando Definir ID é 1000: x 3e8 OK31303030x)

Reconhecimento

(x)()(Definir ID)()(OK/NG)(Dados)(x)

* Funciona mesmo quando Definir ID não corresponde.

* Este recurso pode não estar disponível para todos os modelos.

92. [Gama] (Comando: s n, ad)

Define o modo Gamma.

Transmissão

(s)(n)()(Definir ID)()(a)(d)()(Dados)(Cr)

Dados 00: [baixa] (1,9)

01: [médio] (2,2)

02: [Alta1] (2,4)

03: [Alta2] (BT.1886)

Reconhecimento

(n)()(Definir ID)()(OK/NG)(a)(d)(Dados)(x)

* Este recurso pode não estar disponível para todos os modelos.

93. [Nível de Preto] (Comando: s n, ae)

Define o modo Black Level.

Transmissão

(s)(n)()(Definir ID)()(a)(e)()(Dados)(Cr)

Dados 00: baixa

01: Alto

02: Automático

Reconhecimento

(n)()(Definir ID)()(OK/NG)(a)(e)(Dados)(x)

* Este recurso pode não estar disponível para todos os modelos.

94. [ULTRA HD Deep Color] (Comando: sn, af)

Define o modo de cor profunda UHD para cada entrada.

Transmissão

(s)(n)()(Definir ID)()(a)(f)()(Dados1)()(Dados2)(Cr)

Dados1 70: DVI-D

90: HDMI1

91: HDMI2

92: OPS/HDMI3/DVI-D

95: OPS/DVI-D

96: HDMI3/DVI-D

97: HDMI3/HDMI2/DVI-D

98: OPS

99: HDMI2/OPS

C0: DISPLAYPORT

C1: DISPLAYPORT/USB-C

C2: HDMI3

C3: HDBaseT

Dados2 00: [Desligado]

01: [Ligado]

Reconhecimento

(n)()(Definir ID)()(OK/NG)(a)(f)(Dados1)(Dados2)(x)

* Este recurso pode não estar disponível para todos os modelos.

95. [Modo de Sincronização] (Comando: s n, b0)

Define o modo de Sincronização.

Transmissão

(s)(n)()(Definir ID)()(b)(0)()(Dados)(Cr)

Dados 00: [Modo Escravo]

01: [Modo Master]

Reconhecimento

(n)()(Definir ID)()(OK/NG)(b)(0)(Dados)(x)

* Este recurso pode não estar disponível para todos os modelos.

96. [Gerenciador de entradas] (Comando: s n, b1)

Define rótulos por entrada.

Transmissão

(s)(n)()(Definir ID)()(b)(1)()(Dados1)()(Dados2)(Cr)

Dados1 90: HDMI1
91: HDMI2
92: OPS/HDMI3/DVI-D
95: OPS/DVI-D
96: HDMI3/DVI-D
97: HDMI3/HDMI2/DVI-D
98: OPS
99: HDMI2/OPS
C0: DISPLAYPORT
C1: DISPLAYPORT/USB-C
C2: HDMI3
C3: HDBaseT

Dados2 00: DTV
01: PC

Reconhecimento

(n)()(Definir ID)()(OK/NG)(b)(1)(Dados1)(Dados2)(x)

* Este recurso pode não estar disponível para todos os modelos.

97. [Controle de energia PC/OPS] (Comando: s n, 8b)

Define o modo de controle de energia OPS / PC.

Transmissão

(s)(n)()(Definir ID)()(8)(b)()(Dados)(Cr)

Dados 00: [Desativar]
01: [Sincronização (Ativada)]
02: [Sincronização (Ativada/Desativada)]

Reconhecimento

(n)()(Definir ID)()(OK/NG)(8)(b)(Dados)(x)

* Este recurso pode não estar disponível para todos os modelos.

98. [Full LED] (Comando: s n, c1)

Configura o [Full LED].

(Um recurso para definir o Full LED em um subitem em [Configurações] → [Exibir] → [Controles avançados])

Transmissão

(s)(n)()(Definir ID)()(c)(1)()(Dados)(Cr)

Dados 00: [Desligado]
01: [Ligado]

Reconhecimento

(n)()(Definir ID)()(OK/NG)(c)(1)(Dados)(x)

* Este recurso pode não estar disponível para todos os modelos.

99. [Inversão de digitalização] (Comando: s n, 87)

Controla o status ligado/desligado da inversão de digitalização.

Transmissão

(s)(n)()(Definir ID)()(8)(7)()(Dados)(Cr)

Dados 00: Desligado
01: Ligado

Reconhecimento

(n)()(Definir ID)()(OK/NG)(8)(7)(Dados)(x)

* Este recurso pode não estar disponível para todos os modelos.

* Se você alterar os valores em um modelo de vídeo wall, reinicie-o para que ele funcione normalmente.

100. [Controle de quadros] (Comando: s n, b7)

Comanda o controle de quadros.

Transmissão

(s)(n)()(Definir ID)()(b)(7)()(Dados)(Cr)

Dados 00: Desligado
01: Ligado

Reconhecimento

(n)()(Definir ID)()(OK/NG)(b)(7)(Dados)(x)

* Este recurso pode não estar disponível para todos os modelos.

* Se você alterar os valores em um modelo de vídeo wall, reinicie-o para que ele funcione normalmente.

101. [Controle automático do Average Picture Level] (Comando: s n, be)

Define o Controle automático do Average Picture Level.

Transmissão

(s)(n)()(Definir ID)()(b)(e)()(Dados)(Cr)

Dados 00: [Desligado]
01: [Ligado]

Reconhecimento

(n)()(Definir ID)()(OK/NG)(b)(e)(Dados)(x)

* Este recurso pode não estar disponível para todos os modelos.

102. Ler Valor do Brilho (Comando: m u)

Verifica o valor do brilho.

Transmissão

(m)(u)()(Definir ID)()(FF)(Cr)

Reconhecimento

(u)()(Definir ID)()(OK/NG)(Dados1)(Dados2)(Dados3)
(Dados4)(Dados5)(Dados6)(Dados7)(x)

Dados 1 00-64: luz de fundo PWM figura 0-100

Dados 2 00-ff: o byte superior do valor medido pelo CA210.

Dados 3 00-ff: o 1 byte inferior do valor medido pelo CA210.

A medição do CA210 é hexadecimal: 0000-ffff, decimal: 0 - 65535

Dados 4 00-ff: o byte superior do valor medido pelo sensor BLU 1.

Dados 5 00-ff: o 1 byte inferior do valor medido pelo sensor BLU 1

Dados 6 00-ff: o byte superior do valor medido pelo sensor BLU 2

Dados 7 00-ff: o 1 byte inferior do valor medido pelo sensor BLU 2

A medição do BLU é hexadecimal: 0000-ffff, decimal: 0 - 65535

* A medição do CA210 é inserida como "Calibração" quando o produto é liberado da fábrica. É o padrão 0 antes da calibração.

* Este recurso pode não estar disponível para todos os modelos.

103. [Detecção de Falha da Tela] (Comando: t z)

Configura o recurso Detecção de Falha da Tela.

Transmissão

(t)(z)()(Definir ID)()(Dados)(Cr)

Dados 00: [Desligado]

01: [Ligado]

Reconhecimento

(z)()(Definir ID)()(OK/NG)(Dados)(x)

* Este recurso pode não estar disponível para todos os modelos.

104. [Modo estéreo] (Comando: s n, c2)

Controla o modo estéreo.

Transmissão

(s)(n)()(Definir ID)()(c)(2)()(Dados)(Cr)

Dados 00: esquerda/direita

01: esquerda/esquerda

02: direita/direita

Reconhecimento

(n)()(Definir ID)()(OK/NG)(c)(2)(Dados)(x)

* Este recurso pode não estar disponível para todos os modelos.

105. [Modo de imagem HDR] (Comando: s n, c4)

Seleciona um Modo de imagem HDR.

Transmissão

(s)(n)()(Definir ID)()(c)(4)()(Dados)(Cr)

Dados 00: shopping/QSR

01: geral

02: gov./corp.

04: educação

Reconhecimento

(n)()(Definir ID)()(OK/NG)(c)(4)(Dados)(x)

* Dependendo do modelo, alguns modos de imagem podem não ser compatíveis.

* Funciona apenas quando o conteúdo HDR está em execução.

106. [Mapeamento de tom dinâmico] (Comando: s n, c5)

Seleciona o Mapeamento de tom dinâmico.

Transmissão

(s)(n)()(Definir ID)()(c)(5)()(Dados)(Cr)

Dados 00: [Desligado]

01: [Ligado]

Reconhecimento

(n)()(Definir ID)()(OK/NG)(c)(5)(Dados)(x)

* Dependendo do modelo, alguns modos de imagem podem não ser compatíveis.

* Funciona apenas quando o conteúdo HDR está em execução.

107. [Full LED] (Comando: s n, c6)

Configura o Full LED.

(Um recurso para definir o Full LED em um subitem em [Configurações] → [Exibir] → [Modo de Imagem] → [Opção de Imagem])

Transmissão

(s)(n)()(Definir ID)()(c)(6)()(Dados)(Cr)

Dados 00: [Desligado]

01: [baixa]

02: [Médio]

03: [Alto]

Reconhecimento

(n)()(Definir ID)()(OK/NG)(c)(6)(Dados)(x)

* Este recurso pode não estar disponível para todos os modelos.

108. [USB2 → HDBaseT] (Comando: s n, c3)

Configura USB2 → HDBaseT.

Transmissão`(s)(n)()(Definir ID)()(c)(3)()(Dados)(Cr)`

Dados 00: [Desligado]

01: [Ligado]

Reconhecimento`(n)()(Definir ID)()(OK/NG)(c)(3)(Dados)(x)`

* Este recurso pode não estar disponível para todos os modelos.

109. [Alterar Senha] (Comando: s n, a7)

Altera a senha.

Transmissão`(s)(n)()(Definir ID)()(a)(7)()(Dados1)(Dados2)
(Dados3)(Dados4)(Dados5)(Dados6)()(Dados7)
(Dados8)(Dados9)(Dados10)(Dados11)(Dados12)(Cr)`

Dados 1-6: 0-9(Senha definida anteriormente)

Dados 7-12: 0-9(Nova senha)

Reconhecimento`(n)()(Definir ID)()(OK/NG)(a)(7)()(Dados1)(Dados2)
(Dados3)(Dados4)(Dados5)(Dados6)()(Dados7)
(Dados8)(Dados9)(Dados10)(Dados11)(Dados12)(x)`

* Este recurso pode não estar disponível para todos os modelos.

110. [Ajuste do intervalo de brilho] (Comando: s n, ab)

Ajusta o intervalo de brilho.

Transmissão`(s)(n)()(Definir ID)()(a)(b)()(Dados1)()(Dados2)(Cr)`

Dados 1 00: Controle de brilho mínimo

01: Controle de brilho máximo

Dados 1 00-64: Controle de faixa

Reconhecimento`(n)()(Definir ID)()(OK/NG)(a)(b)(Dados1)(Dados2)(x)`

* Este recurso pode não estar disponível para todos os modelos.

* Dados2 aceita apenas valores hexadecimais múltiplos de 5.

* O intervalo do valor mínimo de brilho não pode exceder o intervalo de brilho máximo, e o intervalo do valor máximo de brilho não pode ser menor que o intervalo de brilho mínimo.

111. [Calibração de cores] (Comando: s n, d6)

Seleciona a calibração de cor.

Transmissão`(s)(n)()(Definir ID)()(d)(6)()(Dados)(Cr)`

Dados 00: Desligado

01: Ligado

Reconhecimento`(n)()(Definir ID)()(OK/NG)(d)(6)(Dados)(x)`

* Pode não ser suportado dependendo do modelo.

112. [Modo Silencioso] (Comando: s n, c7)

Seleciona Modo Silencioso.

Transmissão`(s)(n)()(Definir ID)()(c)(7)()(Dados)(Cr)`

Dados 00: Desligado

01: Ligado

Reconhecimento`(n)()(Definir ID)()(OK/NG)(c)(7)(Dados)(x)`

* Pode não ser suportado dependendo do modelo.

113. [Início Rápido+] (Comando: s n, 0e)

Seleciona o modo Início Rápido+.

Transmissão`(s)(n)()(Definir ID)()(0)(e)()(Dados)(Cr)`

Dados 00: Desligado

01: Ligado

Reconhecimento`(n)()(Definir ID)()(OK/NG)(0)(e)(Dados)(x)`

* Dependendo do modelo, esta opção pode não ser compatível.

114. Vetorscópio Ligado/Desligado (Comando: s n, e7)

Controla a função ligado/desligado do Vetorscópio.

Transmissão`(s)(n)()(Definir ID)()(e)(7)()(Dados)(Cr)`

Dados 00: Desligado

01: Ligado

Reconhecimento`(n)()(Definir ID)()(OK/NG)(e)(7)(Dados)(x)`

* Dependendo do modelo, esta opção pode não ser compatível.

115. Forma de Onda Ligado/Desligado (Comando: s n, e8)

Controla a função ligado/desligado da Forma de Onda.

Transmissão

(s)(n)()(Definir ID)()(e)(8)()(Dados)(Cr)

Dados 00: Desligado

01: Ligado

Reconhecimento

(n)()(Definir ID)()(OK/NG)(e)(8)(Dados)(x)

* Dependendo do modelo, esta opção pode não ser compatível.

116. Modo de Cor Falsa (Comando: s n, e9)

Define o Modo de Cor Falsa.

Transmissão

(s)(n)()(Definir ID)()(e)(9)()(Dados)(Cr)

Dados 00: Desligado

01: Ative o padrão Zebra

02: Ative o padrão de Cor

Reconhecimento

(n)()(Definir ID)()(OK/NG)(e)(9)(Dados)(x)

* Dependendo do modelo, esta opção pode não ser compatível.

117. Cor Falsa – Zebra (Comando: s n, ea)

Define o valor de padrão Zebra para Cor Falsa.

Transmissão

(s)(n)()(Definir ID)()(e)(a)()(Dados)(Cr)

Dados 00 a 64: Padrão Zebra 0-100

Reconhecimento

(n)()(Definir ID)()(OK/NG)(e)(a)(Dados)(x)

* Dependendo do modelo, esta opção pode não ser compatível.

118. Cor Falsa – Cor (Comando: s n, eb)

Define o valor de padrão de Cor para Cor Falsa.

Transmissão

(s)(n)()(Definir ID)()(e)(b)()(Dados)(Cr)

Dados 00 a 64: Padrão de cor 0-100

Reconhecimento

(n)()(Definir ID)()(OK/NG)(e)(b)(Dados)(x)

* Dependendo do modelo, esta opção pode não ser compatível.

119. Formato de Sinal SDR/HDR (Comando: s n, ec)

Define o Formato de Sinal SDR/HDR.

Transmissão

(s)(n)()(Definir ID)()(e)(c)()(Dados)(Cr)

Dados 00: Automático

01: SDR

02: HDR

Reconhecimento

(n)()(Definir ID)()(OK/NG)(e)(c)(Dados)(x)

* Dependendo do modelo, esta opção pode não ser compatível.

120. HDR EOTF (Comando: s n, ed)

Define o valor HDR EOTF.

Transmissão

(s)(n)()(Definir ID)()(e)(d)()(Dados)(Cr)

Dados 00: Automático

01: PQ100

02: PQ200

03: PQ300

04: PQ400

05: PQ500

06: PQ600

07: PQ700

08: PQ800

09: PQ900

0A: PQ1000

0B: PQ2000

0C: PQ4000

0D: PQ10000

0E: HLG

Reconhecimento

(n)()(Definir ID)()(OK/NG)(e)(d)(Dados)(x)

* Dependendo do modelo, esta opção pode não ser compatível.

121. Phase Shift (Comando: s n, ee)

Define o valor do phase shift.

Transmissão

(s)(n)()(Definir ID)()(e)(e)()(Dados)(Cr)

Dados 0000 a 0168: Valor Shift 0-360

Reconhecimento

(n)()(Definir ID)()(OK/NG)(e)(e)(Dados)(x)

* Dependendo do modelo, esta opção pode não ser compatível.

122. Genlock (Comando: s n, dc)

Controla a função ligado/desligado do Genlock.

Transmissão

(s)(n)()(Definir ID)()(d)(c)()(Dados)(Cr)

Dados 00: Genlock desligado
01: Genlock ligado

Reconhecimento

(n)()(Definir ID)()(OK/NG)(d)(c)(Dados)(x)

* Dependendo do modelo, esta opção pode não ser compatível.

123. [Ultra HD Deep Color] (Comando: s n, af)

Define o modo Ultra HD Deep Color para cada entrada.

Transmissão

(s)(n)()(Definir ID)()(a)(f)()(Dados1)()(Dados2)(Cr)

Dados1 70: DVI-D
90: HDMI1
91: HDMI2
92: OPS/HDMI3/DVI-D
93: HDMI4
95: OPS/DVI-D
96: HDMI3/DVI-D
97: HDMI3/HDMI2/DVI-D
98: OPS
99: HDMI2/OPS
C0: DISPLAYPORT
C1: DISPLAYPORT/USB-C
C2: HDMI3
C3: HDBaseT

Dados2 00: Desligado
01: 4K
02: 8K

Reconhecimento

(n)()(Definir ID)()(OK/NG)(a)(f)(Dados1)(Dados2)(x)

* Dependendo do modelo, esta opção pode não ser compatível.

* O item 8K de Dados2 só é compatível com modelos que aceitam o 8K.

124. [Gerenciador de entradas] (Comando: s n, b1)

Define a etiqueta para cada entrada.

Transmissão

(s)(n)()(Definir ID)()(b)(1)()(Dados1)()(Dados2)(Cr)

Dados1 90: HDMI1
91: HDMI2
92: OPS/HDMI3/DVI-D
93: HDMI4
95: OPS/DVI-D
96: HDMI3/DVI-D
97: HDMI3/HDMI2/DVI-D
98: OPS
99: HDMI2/OPS
C0: DISPLAYPORT
C1: DISPLAYPORT/USB-C
C2: HDMI3
C3: HDBaseT
Dados2 00: DTV / Vídeo
01: PC / Texto

Reconhecimento

(n)()(Definir ID)()(OK/NG)(b)(1)(Dados1)(Dados2)(x)

* Dependendo do modelo, esta opção pode não ser compatível.

125. [Controle de Brilho Inteligente] (Comando: s n, 55)

Define o Controle de Brilho Inteligente.

Transmissão

(s)(n)()(Definir ID)()(5)(5)()(Dados)(Cr)

Dados 00: Manual
01: Marca texto
02: Básico
03: Nas proximidades

Reconhecimento

(n)()(Definir ID)()(OK/NG)(5)(5)(Dados)(x)

* Dependendo do modelo, esta opção pode não ser compatível.

126. Macro Preset (Comando: s n, 8d)

Define o Macro Preset para Cinema de LED.

Transmissão

(s)(n)()(Definir ID)()(8)(d)()(Dados)(Cr)

Dados 01-10: Predefinição 1-16

Reconhecimento

(n)()(Definir ID)()(OK/NG)(8)(d)(Dados)(x)

* Dependendo do modelo, esta opção pode não ser compatível.

127. Abrir/Fechar Douser (Comando: s n, 8e)

Define abrir/fechar Douser para Cinema de LED.

Transmissão`(s)(n)()(Definir ID)()(8)(e)()(Dados)(Cr)`Dados 00: Abrir
01: Fechar**Reconhecimento**`(n)()(Definir ID)()(OK/NG)(8)(e)(Dados)(x)`

* Dependendo do modelo, esta opção pode não ser compatível.

128. Posição do vídeo (Comando: s n, 8f)

Define a posição do vídeo para Cinema de LED.

Transmissão`(s)(n)()(Definir ID)()(8)(f)()(Dados1)()(Dados2)(Cr)`Dados1+Dados2 0000-01BC: -222-222 (4K)
0000-00DE: -111-222 (2K)**Reconhecimento**`(n)()(Definir ID)()(OK/NG)(8)(f)(Dados1)(Dados2)(x)`

* Dependendo do modelo, esta opção pode não ser compatível.

* Os intervalos de dados de modelos 4K e 2K são diferentes.

* O valor mínimo de intervalo para cada modelo corresponde a Dados 0x0000.

** p. ex. Em caso de modelos 4K
-222 (0x0000) ~ 222 (0x01BC(444))** p. ex. Em caso de modelos 2K
-111 (0x0000) ~ 111 (0x00DE(222))**129. [Configuração do SI Server] (Comando: s n, ca)**

Define o SI server.

Transmissão`(s)(n)()(Definir ID)()(c)(a)()(Dados1)(Dados2)...
(DadosN)(Cr)`

* O número de dados de entrada varia em função do valor de entrada de Dados1.

1) IP do SI server

Dados1 01
Dados2 Primeiro campo do endereço IP
Dados3 Segundo campo do endereço IP
Dados4 Terceiro campo do endereço IP
Dados5 Quarto campo do endereço IPp. ex. Ao definir o IP como 192.168.0.1, sn (Definir ID) ca 01
CO A8 00 01

2) Número de Porta

Dados1 02
Dados2 O byte 1 superior do número de porta
Dados3 O byte 1 inferior do número de porta
(Dados2+Dados3 0000-FFFF(0-65535))p. ex. Ao definir o número de porta como 22, sn (Definir ID)
ca 02 00 16

3) Conexão segura ligada/desligada

Dados1 03
Dados2 00: Desligado
01: Ligado

4) FQDN ligado/desligado (domínio totalmente qualificado ligado/desligado)

Dados1 04
Dados2 00: Desligado
01: Ligado

5) Valor de FQDN (nome de domínio totalmente qualificado)

Dados1 05
Dados2 01 ~ 40: Tamanho do valor de FQDN (0-64)
Dados3 21 ~ FE: Valor de FQDN (código ASCII)
...
DadosN 21 ~ FE: Valor de FQDN (código ASCII)p. ex. Ao transferir URL <http://www.abc.com>,
- Dados2: Tamanho de URL (0x12)
- Dados3-: Converte cada caractere ao valor correspondente do código ASCII
-> sn 01 ca 05 12 68 74 74 70 3a 2f 2f 77 77 77 2e 61
62 63 2e 63 6f 6d

6) Modo de Inicialização

Dados1 06
Dados2 00: Nenhum
01: Locais
02: Remote
03: USB

7) Tipo de aplicativo

Dados1 07
Dados2 00: ZIP
01: IPK

8) Definição Automática Ligada/Desligada

Dados1 08
Dados2 00: Desligado
01: Ligado

9) Atualização de Aplicativo Local

Dados1 09
Dados2 00: USB
01: Remote**Reconhecimento**`(n)()(Definir ID)()(OK/NG)(c)(a)(Dados1)(Dados2)...
(DadosN)(x)`

* O valor de entrada de Dados1 determina o número de dados de entrada e o tamanho de ACK.

* Dependendo do modelo, esta opção pode não ser compatível.

SOLUÇÃO DE PROBLEMAS

- » Cada modelo pode ter diferentes pontos para verificar.
- » Para obter informações sobre as configurações do seu PC, consulte a Ajuda do Windows.

Modelo correspondente à cor da frase

COMUM	VÍDEO WALL	POLEGADA PEQUENA	GABINETE	OLED	ESTICAR	TÁTIL
-------	------------	------------------	----------	------	---------	-------

Problemas relacionados ao uso

- O produto não liga.
 - Verifique se o cabo de alimentação está conectado corretamente à tomada.
 - Ao operar em temperaturas abaixo de zero, o gabinete pode não funcionar por até uma hora para aumentar sua temperatura interna.
 - Para modelos com disjuntor, verifique se o disjuntor foi conectado corretamente. O interruptor do disjuntor deve ser colocado em (vermelho).
 - Tente ligar o produto depois de desconectar o adaptador CA e limpar a porta de contato.
 - Ao usar a alimentação POE, verifique se o cabo da LAN está ou não danificado.
 - Não conecte o adaptador CA ao usar alimentação POE.
- A mensagem "Produto Desconhecido" é exibida quando o produto é conectado.
 - Verifique se o driver do PC (placa gráfica) foi instalado.
 - Verifique no manual do usuário se a função plug-and-play é compatível com o PC (placa gráfica).

Problemas relacionados à tela (vídeo)

- Uma mensagem dizendo "Sem sinal" ou "Formato Inválido" é exibida.
 - O cabo de sinal não está conectado entre o PC e o produto, ou o status da conexão do cabo está instável. Verifique o cabo de sinal.
 - Acesse o menu de entrada para verificar o sinal de entrada.
 - O sinal do PC (placa gráfica) está fora da faixa de frequência vertical ou horizontal do produto. Ajuste a faixa de frequência consultando as especificações neste manual.
- A posição da tela está incorreta.
 - Verifique se a resolução e a frequência da placa gráfica são compatíveis com o produto. Se a frequência exceder a faixa com suporte, use as configurações do PC para definir a resolução como o valor recomendado.
 - Sinal analógico D-Sub - Pressione o botão **AUTO** no controle remoto para selecionar automaticamente o status ideal da tela que se encaixa no modo atual. Se o ajuste não for satisfatório, ajuste as configurações de exibição manualmente no menu OSD.

- A exibição da tela é anormal.
 - Conecte o cabo de sinal que corresponde ao sinal de entrada da fonte.
 - Pode aparecer condensação na tela. Ela desaparecerá um certo tempo depois que o produto for ligado.
 - A condensação formada no interior do produto é um fenômeno natural e não é coberta pela garantia. (O IPX6 é um padrão para proteger o produto contra um volume de 100L de água por minuto, e não contra infiltração de umidade no ar que entra no conjunto.)
 - Ao conectar o painel e a caixa do Signage, verifique seus números de série e confira se eles correspondem. Se os números de série corresponderem, desconecte o cabo de alimentação e conecte-o novamente para executar o recurso Limpar Ruído no Painel. (O sistema será reiniciado automaticamente após a execução do recurso.)
Você também pode executar o recurso no menu **⚙️ (Configurações)** → [Exibição] → [Configurações Avançadas] → [Configurações do Painel OLED] → [Limpar Ruído no Painel].
- A tela de configuração do BIOS do PC não é exibida corretamente.
 - Em alguns PCs, a tela de configuração do BIOS pode não ser exibida corretamente porque formatos de tela atípicos não têm suporte antes da configuração do driver da placa gráfica. Isso não se trata de um problema do produto e ocorre devido ao design do formato da tela de configuração do BIOS da placa gráfica. Para acessar a tela de configuração do BIOS do PC, conecte um monitor com formato de tela padrão (4:3 ou 16:9) e execute a configuração do BIOS.
- As imagens estão piscando ou tremendo na tela.
 - Se você ligar o monitor quando estiver frio, a tela poderá piscar. Isso é normal.
 - Certifique-se de que as configurações atuais de resolução e frequência da placa gráfica sejam compatíveis com o monitor.
- Listras aparecem ao fundo.
 - Sinal analógico D-Sub - Pressione o botão **AUTO** no controle remoto para selecionar automaticamente o status ideal da tela que se encaixa no modo atual. Se o ajuste não for satisfatório, ajuste as configurações de exibição manualmente no menu OSD.
- Aparece ruído horizontal ou os caracteres parecem desfocados.
 - Sinal analógico D-Sub - Pressione o botão **AUTO** no controle remoto para selecionar automaticamente o status ideal da tela que se encaixa no modo atual. Se o ajuste não for satisfatório, ajuste as configurações de exibição manualmente no menu OSD.
- A imagem não é exibida.
 - Verifique se o cabo está conectado corretamente entre o painel e a caixa do Signage.

Problemas relacionados à tela (cor)

- A tela apresenta resolução de cor ruim (16 cores).
 - Use as configurações do PC para definir a cor como 24 bits (True Color) ou superior.
- A cor da tela é instável ou monocromática.
 - Verifique o status da conexão do cabo de sinal. Ou reinsira a placa gráfica do PC.
- Manchas pretas ou pontos brilhantes aparecem na tela.
 - Alguns pixels (vermelho, verde, azul e preto) são visíveis na tela devido às características exclusivas do painel de exibição. Não se trata de mau funcionamento do produto.
- O brilho da tela parece escuro.
 - Ajuste o brilho e o contraste novamente.
 - A luz de fundo pode precisar de reparo.
 - Se a temperatura interna do gabinete aumentar, o brilho da tela poderá escurecer. Limpe periodicamente o filtro ou trocador de calor no gabinete.

Problemas relacionados ao som

- Não há saída de som.
 - Verifique se o cabo de áudio está conectado corretamente.
 - Ajuste o volume do produto ou dispositivo externo.
 - Verifique se o som está definido corretamente.
- O som está muito abafado.
 - Selecione o som do equalizador apropriado.
- O som está muito baixo.
 - Ajuste o volume do produto ou dispositivo externo.
- Para alguns modelos sem alto-falantes integrados, você precisará comprar alto-falantes externos separadamente.

Outros problemas

- O produto desligou repentinamente.
 - Verifique se a função de desligamento automático está ativada nas configurações de tempo.
 - A fonte de energia não está sendo fornecida corretamente. Verifique se o cabo de alimentação do produto está conectado corretamente.
 - Verifique as configurações de controle de energia.
 - Se a temperatura interna do gabinete aumentar, é possível que ele desligue. Limpe periodicamente o filtro ou trocador de calor no gabinete.
 - Verifique se o ventilador está funcionando corretamente.
 - Visualize o status da ventoinha em  **(CONFIGURAÇÕES)** → [Geral] → [Informações do Sistema] → [Status da Ventoinha].

CUIDADO

- Como podem ocorrer imagens residuais quando uma tela fixa específica é usada por muito tempo, para reduzir essas imagens, convém não exceder o tempo de operação diário recomendado definido para o tamanho da tela e exibir o conteúdo de vídeo com um pequeno número de caracteres ou logotipos fixos.
 - Tempo de operação diário recomendado (55 polegadas: 18 horas, 65 polegadas: 12 horas)
- Algumas linhas horizontais podem aparecer nas telas durante a execução do recurso [Limpar Ruído no Paine!]. Isso é normal e, portanto, não há motivo para se preocupar. Se a alimentação estiver ligada ou ocorrer uma falha de energia enquanto o recurso [Limpar Ruído no Paine!] estiver em execução, este poderá não funcionar corretamente.
- Ligue a energia cinco minutos depois de executar o recurso [Limpar Ruído no Paine!].
- Os alto-falantes externos conectados ao produto podem emitir um som enquanto você executa o recurso [Limpar Ruído no Paine!].
- [Limpar ruído no painel]: Corrija problemas que possam surgir na tela quando ela fica ligada por um longo período.
- Use o recurso [Configuração do modo de proteção de tela] em [Configurações do painel OLED] para impedir de maneira efetiva a formação de imagens residuais.

Problemas relacionados ao toque

- O toque não responde.
 - Isso pode ocorrer quando o cabo USB entre o PC e o produto não está conectado. Remova o cabo USB e conecte-o novamente dentro de 10 segundos.
 - Certifique-se de que o cabo de alimentação do PC esteja firmemente conectado a uma tomada elétrica e reinicie o PC.
 - O toque pode não responder quando o sistema está inativo devido à instabilidade da rede. Reconecte o cabo LAN ou reinicie o PC.
 - Se o PC e o produto não estiverem conectados com um cabo de sinal, o toque não responderá. Verifique a conexão do cabo de sinal.
 - O toque pode não responder quando o produto está desligado. Verifique a energia do produto.
 - Se você não usar uma tomada aterrada, isso poderá causar um erro de toque ou disjuntor. Sempre conecte o cabo de alimentação a uma tomada elétrica.
 - Verifique se a tela está ligada.
 - Um erro de toque ou disjuntor pode ocorrer conforme o caso abaixo.
 - Se tocar na tela apenas com a unha ou a ponta do dedo
 - Se estiver segurando a ponta da caneta de toque ou perto da ponta da caneta de toque
 - Se estiver usando a caneta de toque enquanto pressiona com muita força na tela
- A localização de um toque não corresponde às coordenadas de toque.
 - Isso pode ocorrer quando a tela de toque não está calibrada corretamente. Altere as configurações do seu tablet PC.
- Um toque é aplicado a um monitor diferente do pretendido.
 - Isso pode ocorrer quando o monitor não está definido como o padrão quando você usa vários monitores. Defina o monitor como o padrão.
 - Isso pode ocorrer quando a tela de toque não está calibrada corretamente. Altere as configurações do seu tablet PC.
- O multitoque não responde.
 - O conteúdo reproduzido (como Paint etc.) talvez não ofereça suporte para pontos de Multitoque. Certifique-se de usar um conteúdo que ofereça suporte a pontos de Multitoque.
 - Remova o cabo USB e conecte-o novamente dentro de 10 segundos.
 - Execute o conteúdo novamente (como Paint, etc.).
 - Reinicie o PC.
 - Na borda da tela de toque, o multitoque pode funcionar de maneira instável.
 - Se o intervalo entre dois toques for curto demais, um erro de toque poderá ocorrer.

Persistência de imagem

- Imagem residual exibida depois que o produto é desligado.
 - Se você usa uma imagem fixa por muito tempo, os pixels podem ficar danificados. Use a função de protetor de tela.
 - Quando uma imagem escura é exibida na tela após uma imagem com alto contraste (preto-e-branco ou cinza), isso pode causar persistência de imagem. Isso é normal para produtos de monitor.
- Quando o painel LCD exibe uma imagem estática por um longo período de tempo, isso pode causar diferença de voltagem entre os eletrodos que operam os cristais líquidos. Quando a diferença de voltagem entre os eletrodos aumenta com o passar do tempo, os cristais líquidos tendem a permanecer alinhados em uma única direção. Durante esse processo, uma imagem exibida anteriormente permanece visível. Este fenômeno é conhecido como persistência de imagem.
- A persistência de imagem não ocorre ao usar imagens que mudam constantemente, mas pode ocorrer ao usar uma imagem fixa por um longo período. Portanto, convém seguir as instruções abaixo para diminuir as chances de persistência de imagem ao usar uma imagem fixa. É recomendável alterar a tela pelo menos uma vez a cada 12 horas, no mínimo. Se a troca for feita com mais frequência, a prevenção contra persistência de imagem será mais eficaz.
- Condições operacionais recomendadas

- 1 Altere as cores do fundo e dos caracteres usando o mesmo intervalo de tempo.
 - Ao alterar cores, o uso de cores complementares ajuda a evitar persistência de imagem.

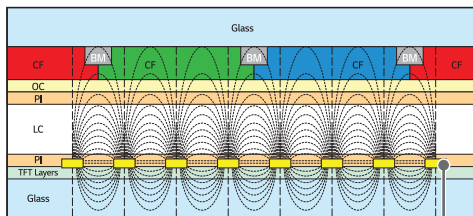

ITO ou Camada de Pixel MoTi

- 2 Altere a imagem usando o mesmo intervalo de tempo.
 - Verifique se os caracteres ou as imagens antes da alteração permanecem na mesma localização após a alteração da imagem.

