



# Easy Rack

- Tornando as implantações de rack de TI simples, rápidas e fáceis.
- De Network Closets a Data Centers.
- Easy Racks e acessórios Easy Rack.



[apc.com](http://apc.com)

Life Is On

**APC**<sup>®</sup>  
by Schneider Electric



# Apresentando APC Easy Racks



A APC oferece uma série de **racks e acessórios confiáveis e acessíveis**. Esses racks são fáceis de escolher, instalar e equipar com acessórios da APC e estão disponíveis em uma variedade de tamanhos que permitem a escalabilidade desta série para implantações de TI de network closets a data centers.

## Implementação rápida

- Totalmente montado.
- Principais recursos para implantação rápida.
- Compatibilidade com as soluções APC.

## Padronização

- Várias alturas, larguras, profundidades para qualquer TI.
- Padronizar em uma única plataforma desde edge até o data center.
- Bloco de construção básico de soluções de data center e micro data center.

## Confiabilidade

- Qualidade e confiabilidade da APC.
- Aderência aos padrões da indústria e listado pela UL.
- Garantia de fábrica padrão de 5 anos.

## De network closets a data centers... Easy Rack para Data Center

Como a principal operadora de equipamentos de TI, **o rack é a base do data center**, com base nas tendências atuais de servidores e aplicativos de rede do mercado de TI.

O Easy Rack oferece uma ampla variedade de designs de rack de TI adequados para qualquer servidor de aplicativos de TI, rede, armazenamento, e TI convergente.

## Easy Rack em Edge

O APC Easy Rack fornece uma variedade de configurações para atender aos requisitos de **alta segurança, custo-benefício e implantação rápida de sistemas de edge**. Os fatores de forma de 24U e 800 mm de profundidade tornam esses racks adequados para espaços menores, muitas vezes na borda das redes.

## Aplicações típicas

- Provedores de nuvem e serviços / Colocation
- Data centers pequenos, médios e grandes
- Empreendimentos Edge Computing



# Principais recursos do Easy Rack

## Painéis laterais de meia altura

- Fácil de usar e manusear.
- Painéis laterais superiores com chave.
- Instalação sem ferramentas.

## Aterramento elétrico integrado

- Conexões de aterramento nas portas.
- Telhado, painéis laterais, portas são aterradas na estrutura do gabinete.
- Locais de aterramento externos adicionais dianteiro / traseiro.

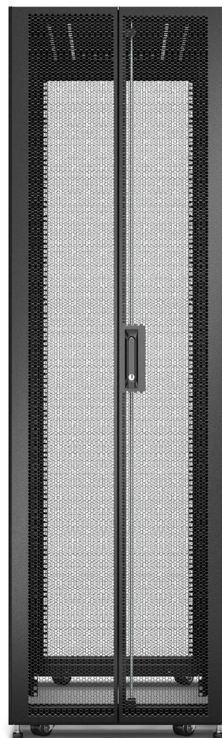

## Roof Multifuncional

- Aberturas de telhado com tiras de escova para gerenciamento de cabeamento e gerenciamento adequado do fluxo de ar.
- Compatível com o sistema de gerenciamento de cabos aéreos da APC de calhas e partições.

## Portas dianteiras / traseiras ventiladas

- Porta frontal única aberta e portas traseiras divididas.
- Perfuração de até 81%.
- Padrão hexagonal.

## Características adicionais

- Design de estrutura comprovado pela indústria.
- Suporta racks com ou sem painéis laterais.
- Classificação de carga estática: 1200 kg.
- Classificação de carga dinâmica: 600 kg.
- Instalação sem ferramentas de PDUs de rack.
- Projetos 24, 42 e 48U.
- 600, 800 mm de largura e 800, 1000, 1100, 1200 mm de profundidade.

## Recurso de racks de 800 mm

- Até 16 x 1U painéis vazados verticais localizados dentro dos trilhos de montagem do equipamento dianteiro e traseiro (12 em 42U).
- Montar painéis de remendo ou dispositivos 1U verticalmente e economizar espaço de montagem horizontal para outros dispositivos de TI.
- Adiciona outro 16U a uma solução de gabinete!

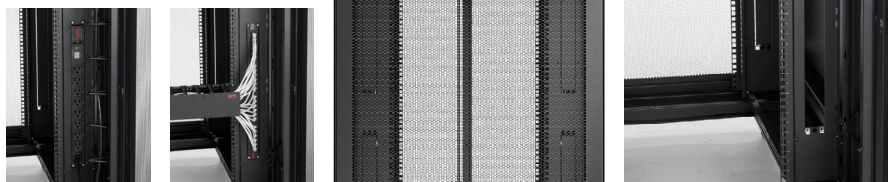

# Componentes Easy Rack

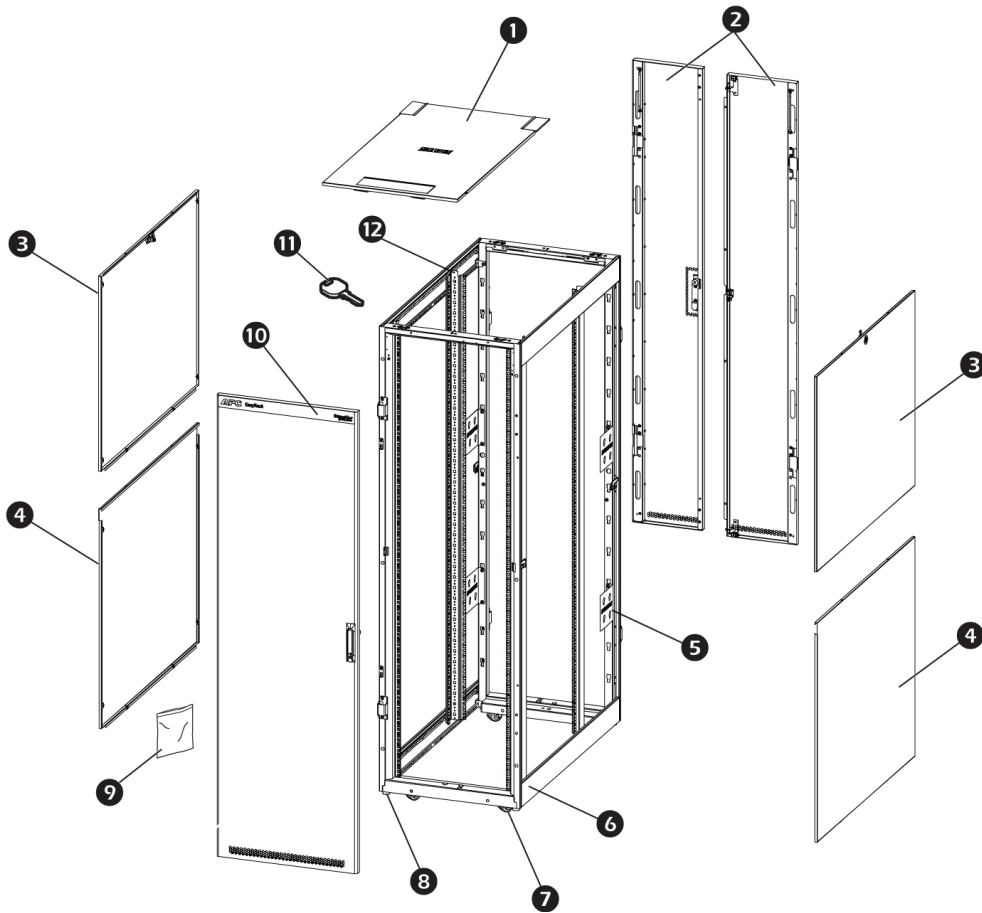

## Componentes Easy Rack

- |   |   |
|---|---|
| 1. Telhado  | 6. Estrutura do gabinete                |
| 2. Portas traseiras                               | 7. Rodízios                             |
| 3. Painel lateral superior removível (travamento) | 8. Pés de nivelamento                   |
| 4. Painel lateral inferior removível              | 9. Porta frontal removível e reversível |
| 5. Suportes de montagem de acessórios Zero U      | 10. Hardware bag                        |

## Hardware

- Arruelas de copo de plástico M6 (50)
- Porcas de gaiola (50)
- Parafusos Phillips M5 x 12 (4)
- Parafusos Phillips M6 x 16 (50)

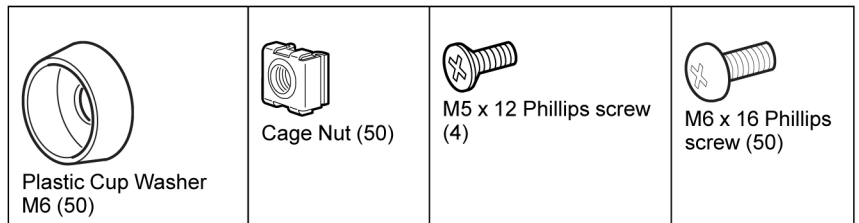

## Ferramentas fornecidas

- Ferramenta Torx T30 / # 2 Phillips (1)
- Ferramenta de porca de gaiola (1)

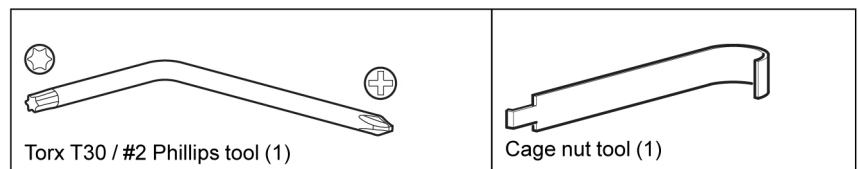

# Seleção de Easy Rack

- Portas dianteiras e traseiras ventiladas de 19" 42U / 48U
- Profundidade 1200 mm / 1100 mm
- Preto

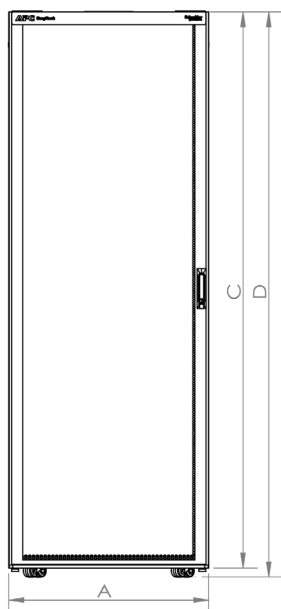

Vista frontal

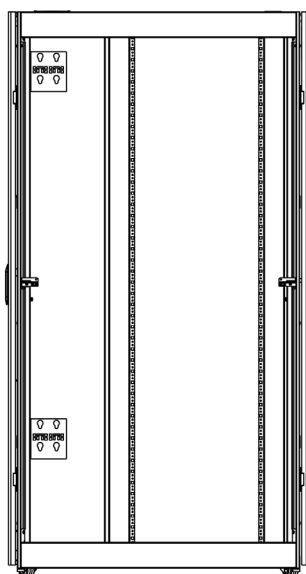

Vista lateral

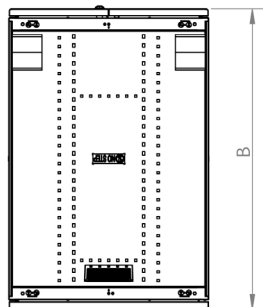

Vista superior  
(largura de 600 mm)

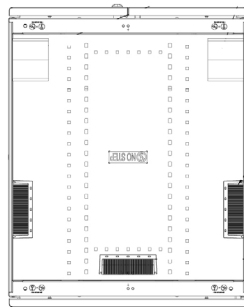

Vista superior  
(largura de 800 mm)



ER6222 Frontal

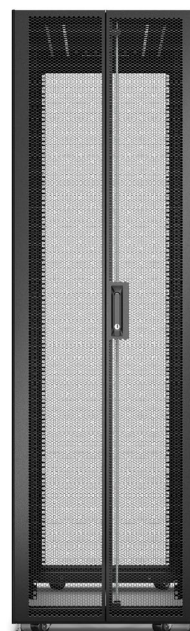

ER6222 Traseira

## Informações sobre pedidos

Referência	Espaço U	Largura A (mm)	Profundidade B (mm)	Altura C (mm)	Altura D (mm)	Peso líq. (kg)	Dimensões da embalagem	Peso embalado (kg)
ER6222	42U	600	1200	1955	1991	108	650 x 1250 x 2120	116
ER6212	42U	600	1100	1955	1991	105	650 x 1150 x 2120	112
ER8222	42U	800	1200	1955	1991	135	850 x 1250 x 2120	144
ER8212	42U	800	1100	1955	1991	131	850 x 1150 x 2120	140
ER6822	48U	600	1200	2222	2258	122	650 x 1250 x 2390	130
ER6812	48U	600	1100	2222	2258	117	650 x 1150 x 2390	125
ER8822	48U	800	1200	2222	2258	150	850 x 1250 x 2390	159
ER8812	48U	800	1100	2222	2258	145	850 x 1150 x 2390	154

# Seleção de Easy Rack

- Portas dianteiras e traseiras ventiladas de 19" 42U / 48U
- 1200 mm / 1100 mm Profundidade
- Preto

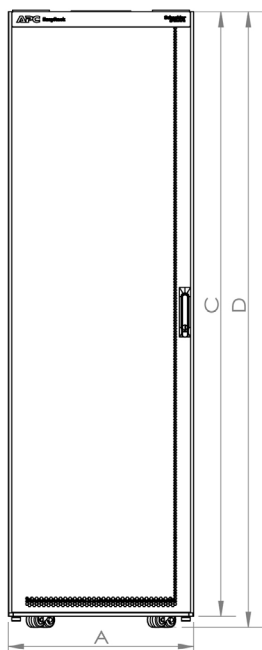

Vista frontal

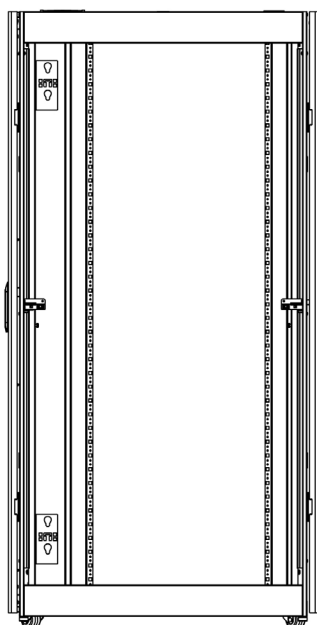

Vista lateral

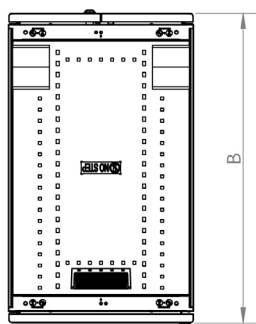

Vista superior  
(largura de 600 mm)

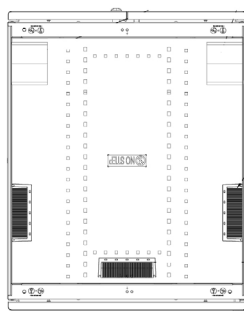

Vista superior  
(largura de 800 mm)



ER8202 Frontal

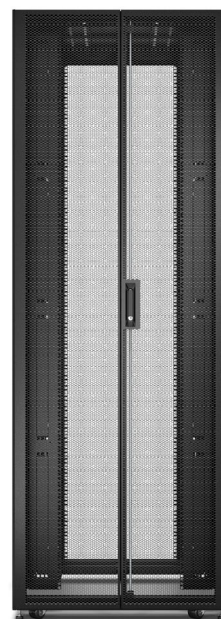

ER8202 Traseira

## Informações sobre pedidos

Referência	Espaço U	Largura A (mm)	Profundidade B (mm)	Altura C (mm)	Altura D (mm)	Peso líq. (kg)	Dimensões da embalagem	Peso embalado (kg)
ER6202	42U	600	1000	1955	1991	100	650 x 1050 x 2120	106
ER8202	42U	800	1000	1955	1991	128	850 x 1050 x 2120	137
ER6802	48U	600	1000	2222	2258	113	650 x 1050 x 2390	120
ER8802	48U	800	1000	2222	2258	140	850 x 1050 x 2390	149

# Seleção de Easy Rack

- 19" 24U / 42U ventilado portas dianteiras e traseiras
- 800 mm profundidade
- Preto

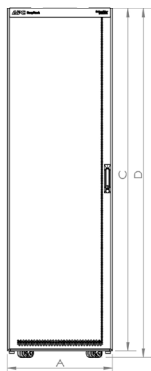

Vista frontal

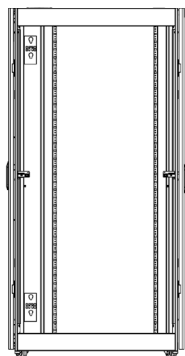

Vista lateral

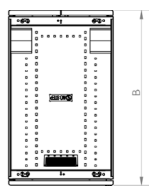

Vista superior  
(largura de 600 mm)



ER6482 Frontal

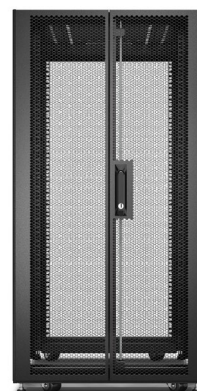

ER6482 Traseira

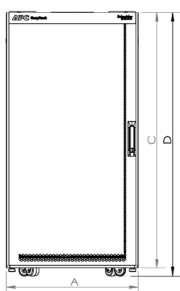

Vista frontal

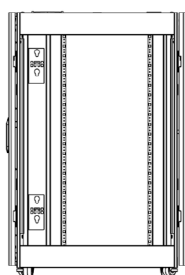

Vista lateral

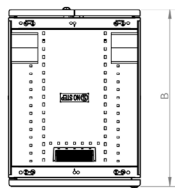

Vista superior  
(largura de 600 mm)

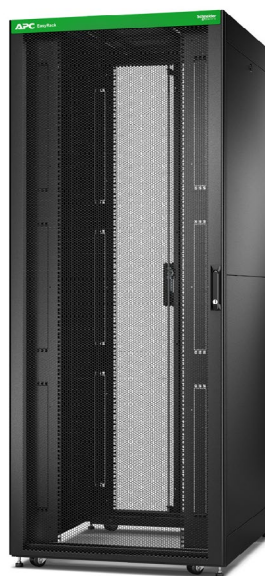

ER8282 Frontal

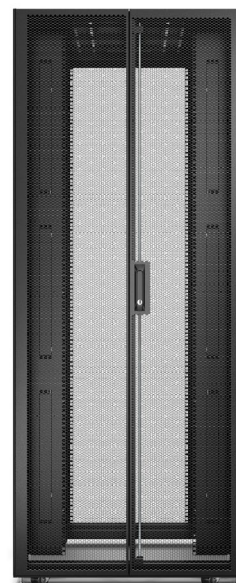

ER8282 Traseira

## Informações sobre pedidos

Referência	Espaço U	Largura A (mm)	Profundidade B (mm)	Altura C (mm)	Altura D (mm)	Peso líq. (kg)	Dimensões da embalagem	Peso embalado (kg)
ER6482	24U	600	800	1162	1198	68	650 x 850 x 1330	74
ER6282	42U	600	800	1955	1991	94	650 x 850 x 2120	100
ER8282	42U	800	800	1955	1991	120	850 x 850 x 2120	128

# Acessórios Easy Racks

- Canais de acessórios fornecem versatilidade e montagem adicional para PDUs verticais ou acessórios - 24, 42 e 48U - 2 peças.
- Os suportes de montagem da PDU substituem as existentes ou adicionam opções de PDU de meia altura de rack.
- Gerenciadores de cabos verticais para gerenciar e proteger o cabeamento.
- O módulo da bandeja do ventilador é preso às portas traseiras para ventilação forçada.

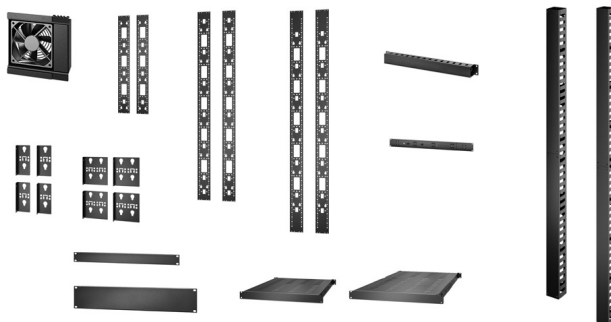

Referência	Descrição
ER7RCC24	0U Accessory Channels, 24U
ER7RCC42	0U Accessory Channels, 42U
ER7RCC48	0U Accessory Channels, 48U
ER7PDUBRKT*	PDU mounting bracket, dual
ER7PDUBRKTs**	PDU mounting bracket, single
ER7SHELF*	Adjustable shelf, 50 KG
ER7SHELFS**	Adjustable shelf, short depth 50 KG

Referência	Descrição
ER7VCM42	Vertical Cable Manager,42U
ER7VCM48	Vertical Cable Manager,48U
ER7HCM	Horizontal Cable Manager,1U
ER7DCM	Cable Manager in Depth,1U
ER7FANTRAY	Fan tray module with single fan
ER7BP1U	1U metal blanking panel,10pk
ER7BP2U	2U metal blanking panel,10pk

\* Compatible with 1100/1200mm depth rack

\*\* Compatible with 800/1000mm depth rack

Explore. Selecione. Configure.

**Veja o Easy Rack no Youtube:**

<https://youtu.be/Fnz552-O30o>

**Modelo 3D Sketchfab:**

**Modelo 24U:** <https://skfb.ly/6XQIlo>

**Modelo 42U:** <https://skfb.ly/6XQIn>

**Configure um Easy Rack como uma solução completa no Schneider Electric Design Portal:** [designportal.apc.com](https://designportal.apc.com)

[apc.com](https://apc.com)

Life Is On

**APC**<sup>®</sup>  
by Schneider Electric