



BN68-14003D-00

## Quick Setup Guide Guia de instalação rápida

QB43B QB50B QB55B QB65B QB75B  
QB55B-N QB65B-N QB75B-N

### English

\* Recommended hours of use per day of this product is under 16 hours. If the product is used for longer than 16 hours a day, the warranty may be void.  
\* The color and the appearance may differ depending on the product, and the content in the manual is subject to change without prior notice to improve the performance.  
\* Download the user manual from the following Samsung Website for further details.  
<http://www.samsung.com/displaysolutions>

### Português

\* O tempo de utilização diária recomendada para este produto é de menos de 16 horas. Se o produto for utilizado por mais de 16 horas diárias, poderá haver perda da garantia.  
\* A cor e a aparência podem diferir dependendo do produto, e o conteúdo neste manual estará sujeito a alterações sem aviso prévio para aprimorar o desempenho.  
\* Baixe o manual do usuário no site da Samsung para obter mais detalhes.

### Parts Partes

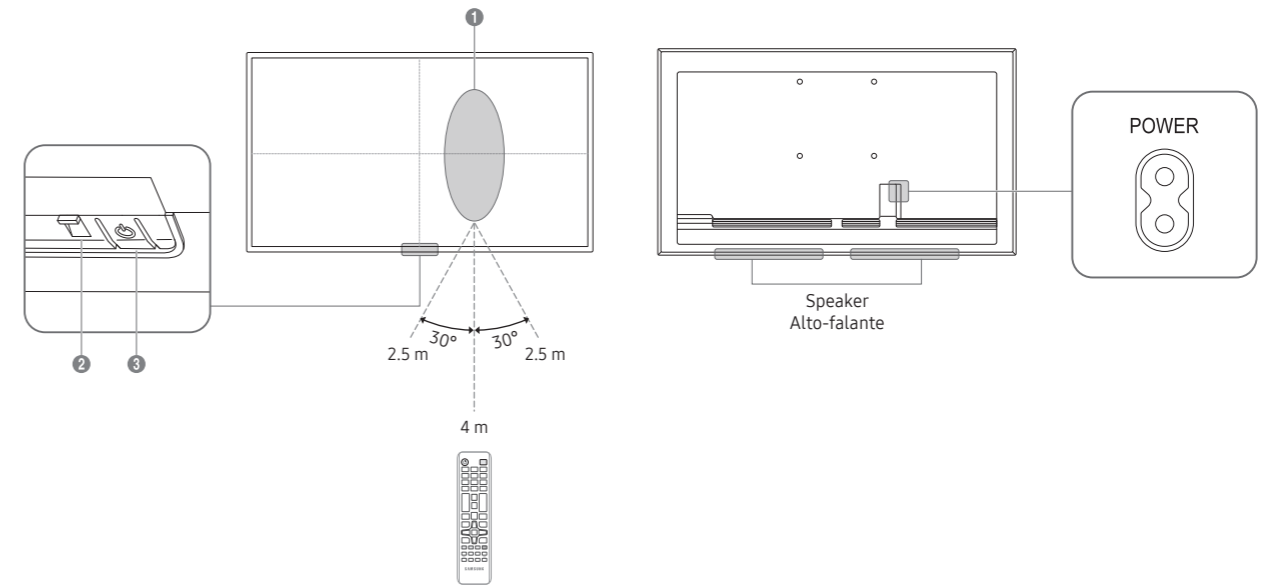

### English

- Remote sensor**  
Press a button on the remote control pointing at the sensor on the front of the product to perform the corresponding function.  
\* Using other display devices in the same space as the remote control of this product can cause the other display devices to be inadvertently controlled.
- Power indicator**
- Power button**  
Turns the product on or off.

### Português

- Sensor remoto**  
Pressione um botão no controle remoto apontado para o sensor na face do produto para executar a função correspondente.  
\* Usar outros dispositivos de exibição no mesmo espaço que o controle remoto deste produto pode fazer com que outros dispositivos de exibição sejam inadvertidamente controlados.
- Indicador de energia**
- Botão de energia**  
Liga ou desliga o produto.

### Checking the Components Verificando os componentes

|  |   |                                      |                                   |
|--|---|--------------------------------------|-----------------------------------|
| Quick Setup Guide<br>Guia de instalação rápida | Warranty card<br>(Not available in some locations)<br>Cartão de garantia<br>(Não disponível em alguns locais) | Regulatory Guide<br>Guia regulatório | Power cord<br>Cabo de alimentação |
|--|---|--------------------------------------|-----------------------------------|

|  |                                  |                                    |   |
|--|----------------------------------|------------------------------------|---|
| Batteries (AAA x 2)<br>(Not available in some locations)<br>Baterias (AAA x 2)<br>(Não disponíveis em alguns locais) | Remote Control<br>Control remoto | RS232C adapter<br>Adaptador RS232C | HOLDER-CABLE<br>(Supported models:<br>QB65B, QB65B-N, QB75B, QB75B-N)<br>SUPORTE-CABO<br>(Modelos compatíveis:<br>QB65B, QB65B-N, QB75B, QB75B-N) |
|--|----------------------------------|------------------------------------|---|

### English

Contact the vendor where you purchased the product if any components are missing. Components may differ in different locations.

### Português

Entre em contato com o fornecedor onde você adquiriu o produto se houver qualquer componente faltando. Os componentes podem diferir em locais distintos. Pilhas e baterias, após seu uso, não devem ser jogadas em lixo comum. Para evitar riscos à saúde humana e ao meio ambiente, realize o descarte ambientalmente adequado, em um Serviço Autorizado Samsung.

### Ports Portas

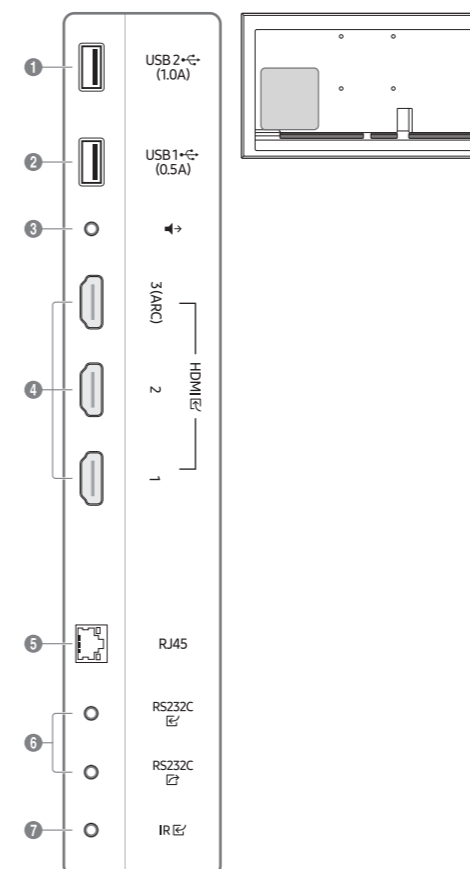

### English

- Connect to a USB memory device.  
\* The USB ports on the product accept a maximum constant current of 1.0A. If the maximum value is exceeded, USB ports may not work.
- Connect to a USB memory device.  
\* The USB ports on the product accept a maximum constant current of 0.5A. If the maximum value is exceeded, USB ports may not work.
- Outputs sound to an audio device via an audio cable.
- Connects to a source device using a HDMI cable or HDMI-DVI cable.
- Connects to MDC and the Internet using a LAN cable. (10/100 Mbps)
- Connects to MDC using an RS232C adapter.
- Connects to an external IR cable that receives signals from the remote control.

### Português

- Conecta-se a um pen drive.  
\* As portas USB no produto aceitam uma corrente máxima constante de 1.0 A. Se o valor máximo for excedido, as portas USB podem não funcionar.
- Conecta-se a um pen drive.  
\* As portas USB no produto aceitam uma corrente máxima constante de 0.5 A. Se o valor máximo for excedido, as portas USB podem não funcionar.
- Saídas de som de um dispositivo de áudio via um cabo de áudio.
- Conecta-se a um dispositivo de origem usando um cabo HDMI ou um cabo HDMI-DVI.
- Conecta a MDC e Internet usando um cabo de rede. (10/100 Mbps)
- Conecta-se ao MDC usando um adaptador RS232C.
- Conecta com um cabo IV externo que recebe sinais do controle remoto.

## Connecting and Using a Source Device Conectando e usando um dispositivo de origem

### Connecting to a PC Conectando ao PC

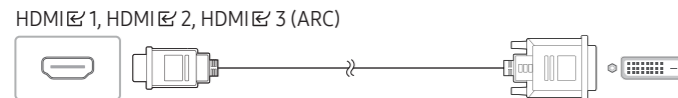
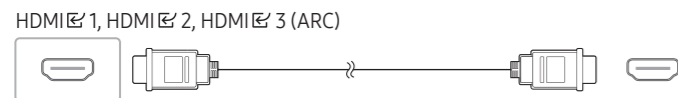

### Connecting to a Video Device Conectando a um dispositivo de vídeo

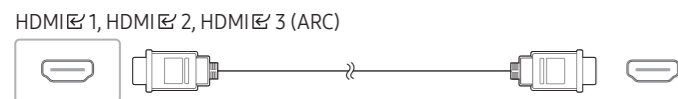
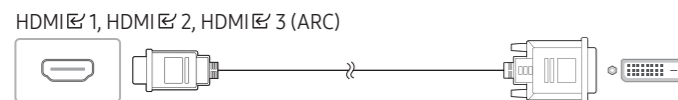

### Connecting to an Audio System Conectando a um sistema de áudio

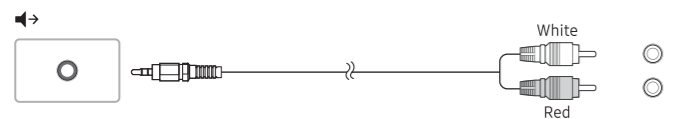

### Connecting HDMI to Sound system and Video device Conectar o HDMI ao sistema de som e ao dispositivo de vídeo

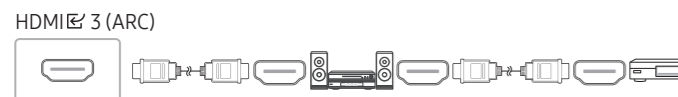

### Connecting the LAN Cable Conectando o cabo LAN

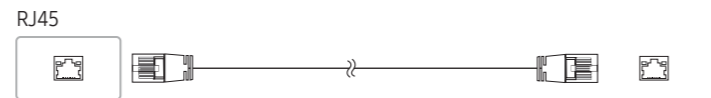

**English**  
Use Cat7(\*STP Type) cable for the connection. (10/100 Mbps)  
\*Shielded Twist Pair

**Português**  
Utilize um cabo Cat. 7 (\*tipo STP) para a conexão. (10/100 Mbps)

### Connecting to MDC Conectando-se ao MDC

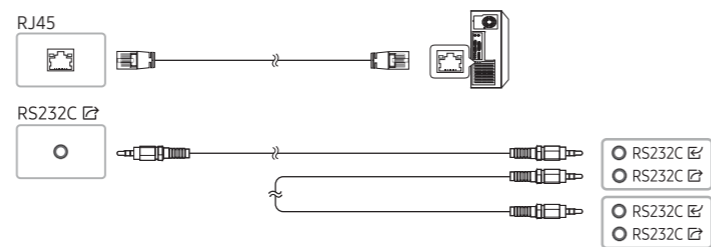
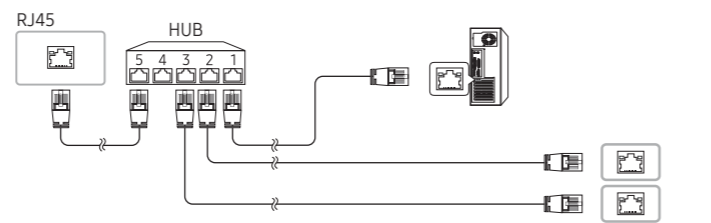
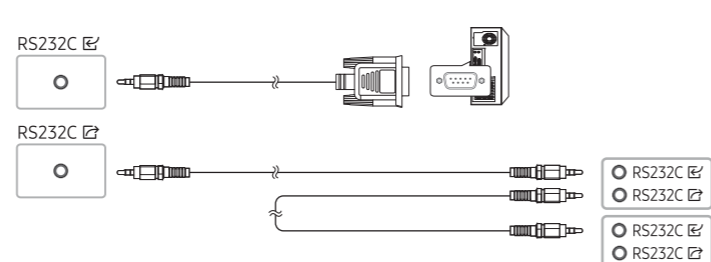

**English**  
For details on how to use the MDC programme, refer to Help after installing the programme. The MDC programme is available on the website.  
<http://www.samsung.com/displaysolutions>

**Português**  
Para detalhes sobre como usar o programa MDC, consulte a Ajuda após a instalação do programa. O programa MDC está disponível no site da web.

## Troubleshooting Guide Guia de solução de problemas

| Issues                                 | Solutions   |
|--|---|
| The screen keeps switching on and off. | Check that the cable between the product and the PC is connected correctly.   |
| No Signal is displayed on the screen.  | Check that the product is connected correctly with a cable.<br>Check that the source device connected to the product is powered on. |

| Problemas                         | Soluções  |
|-----------------------------------|---|
| A tela fica ligando e desligando. | Verifique se o cabo entre o produto e o PC está conectado corretamente.   |
| Sem Sinal é exibido na tela.      | Verifique se o produto está conectado corretamente com um cabo.<br>Verifique se o dispositivo de origem conectado ao produto está ligado. |



## English Specifications

| Model Name                   | QB43B   | QB50B  | QB55B / QB55B-N                   |
|------------------------------|---|--|-----------------------------------|
| Panel                        | Size  | 43 CLASS (42.5 inches / 1079 cm)   | 55 CLASS (54.6 inches / 138.7 cm) |
|                              | Display area  | 941.184 mm (H) x 529.416 mm (V)  | 1209.6 mm (H) x 680.4 mm (V)      |
| Panel                        | Size  | 65 CLASS (64.5 inches / 163.9 cm)  | 75 CLASS (74.5 inches / 189.3 cm) |
|                              | Display area  | 1428.48 mm (H) x 803.52 mm (V)   | 1650.24 mm (H) x 928.26 mm (V)    |
| Power Supply                 | AC100-240V~ 50/60Hz<br>Refer to the label at the back of the product as the standard voltage can vary in different countries. |  |                                   |
| Environmental considerations | Operating   | Temperature: 32 °F – 104 °F (0 °C – 40 °C)<br>Humidity: 10% – 80%, non-condensing  |                                   |
|                              | Storage   | Temperature: -4 °F – 113 °F (-20 °C – 45 °C)<br>Humidity: 5% – 95%, non-condensing |                                   |

\* This device is a Class B digital apparatus.  
\* For detailed device specifications, visit the Samsung website.

**HDMI**  
HIGH-DEFINITION MULTIMEDIA INTERFACE

The terms HDMI and HDMI High-Definition Multimedia Interface, and the HDMI Logo are trademarks or registered trademarks of HDMI Licensing Administrator, Inc. in the United States and other countries.

## Português Especificações

| Nome do modelo           | QB43B   | QB50B  | QB55B / QB55B-N                       |
|--------------------------|---|--|---------------------------------------|
| Panel                    | Tamanho   | Classe 43 (42.5 polegadas / 1079 cm)   | Classe 55 (54.6 polegadas / 138.7 cm) |
|                          | Área de exibição  | 941.184 mm (H) x 529.416 mm (V)  | 1209.6 mm (H) x 680.4 mm (V)          |
| Panel                    | Tamanho   | Classe 65 (64.5 polegadas / 163.9 cm)  | Classe 75 (74.5 polegadas / 189.3 cm) |
|                          | Área de exibição  | 1428.48 mm (H) x 803.52 mm (V)   | 1650.24 mm (H) x 928.26 mm (V)        |
| Fornecimento de energia  | AC100-240V~ 50/60Hz<br>Consulte o rótulo na parte traseira do produto. A voltagem pode variar dependendo do país. |  |                                       |
| Considerações ambientais | Operacional   | Temperatura: 0 °C – 40 °C (32 °F – 104 °F)<br>Umidade: 10% – 80%, sem condensação  |                                       |
|                          | Armazenamento   | Temperatura: -20 °C – 45 °C (-4 °F – 113 °F)<br>Umidade: 5% – 95%, sem condensação |                                       |

\* Este dispositivo é um equipamento digital classe B.  
\* Para especificações detalhadas dos dispositivos, visite o website da Samsung.

## Wall Mount Kit Specifications Especificações para o kit de montagem em parede

| 1 Model Name                | 2 VESA screw hole specs (A * B) in millimeters | 3 C      | 4 Standard Screw | 5 Quantity | 6 Wall mount bracket | 7 Product |
|-----------------------------|--|----------|------------------|------------|----------------------|-----------|
| QB43B                       | 200 x 200                                      | 31-32 mm | M8               | 4          | A<br>B<br>C          | Product   |
| QB50B QB55B QB55B-N         |  | 29-30 mm |                  |            |                      |           |
| QB65B QB65B-N QB75B QB75B-N | 400 x 400                                      | 30-31 mm |                  |            |                      |           |

**Português**  
1 Nome do modelo / 2 Especificações do orifício do parafuso VESA (A \* B) em milímetros / 3 C / 4 Parafuso padrão / 5 Quantidade / 6 Suporte de montagem na parede / 7 Produto

## Contact SAMSUNG WORLD WIDE Entre em contato com a SAMSUNG WORLDWIDE

Web site: [www.samsung.com](http://www.samsung.com)

| Country/Area<br>País/Área | Customer Care Center<br>Centro de atendimento ao cliente                           |
|---------------------------|--|
| BRAZIL                    | 0800 555 0000 (Demais cidades e regiões)<br>4004-0000 (Capitais e grandes centros) |



Este equipamento não tem direito à proteção contra interferência prejudicial e não pode causar interferência em sistemas devidamente autorizados.