



BN68-14002E-00

## Quick Setup Guide Guia de instalação rápida

QM43B QM50B QM55B QM65B QM75B

### English

\* The color and the appearance may differ depending on the product, and the content in the manual is subject to change without prior notice to improve the performance.  
\* Download the user manual from the following Samsung Website for further details.  
<http://www.samsung.com/displaysolutions>

### Português

\* A cor e a aparência podem diferir dependendo do produto, e o conteúdo neste manual estará sujeito a alterações sem aviso prévio para aprimorar o desempenho.  
\* Baixe o manual do usuário no site da Samsung para obter mais detalhes.

### Parts Partes

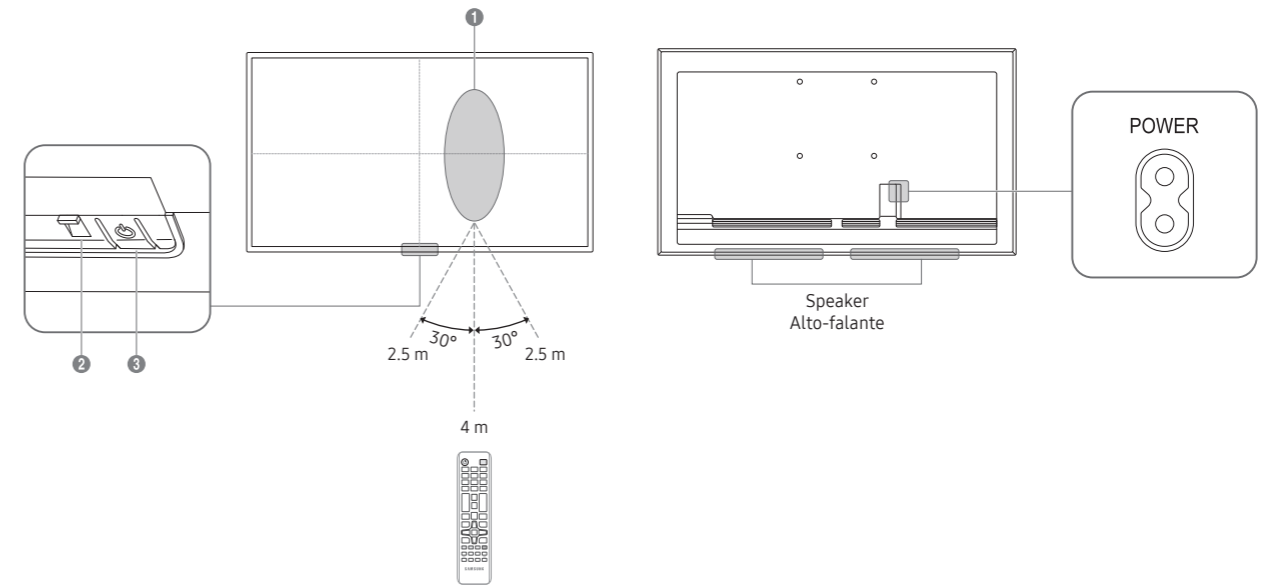

### English

- 1 Remote sensor  
Press a button on the remote control pointing at the sensor on the front of the product to perform the corresponding function.  
\* Using other display devices in the same space as the remote control of this product can cause the other display devices to be inadvertently controlled.
- 2 Power indicator
- 3 Power button  
Turns the product on or off.

### Português

- 1 Sensor remoto  
Pressione um botão no controle remoto apontado para o sensor na face do produto para executar a função correspondente.  
\* Usar outros dispositivos de exibição no mesmo espaço que o controle remoto deste produto pode fazer com que outros dispositivos de exibição sejam inadvertidamente controlados.
- 2 Indicador de energia
- 3 Botão de energia  
Liga ou desliga o produto.

### Checking the Components Verificando os componentes

Quick Setup Guide Guia de instalação rápida	Warranty card (Not available in some locations) Cartão de garantia (Não disponível em alguns locais)	Regulatory Guide Guia regulatório	Power cord Cabo de alimentação
--	---	--------------------------------------	-----------------------------------

Batteries (AAA x 2) (Not available in some locations) Baterias (AAA x 2) (Não disponíveis em alguns locais)	Remote Control Control remoto	RS232C adapter Adaptador RS232C	HOLDER-CABLE (Supported models: QM65B, QM75B) SUPORTE-CABO (Modelos compatíveis: QM65B, QM75B)
--	----------------------------------	------------------------------------	---

### English

Contact the vendor where you purchased the product if any components are missing. Components may differ in different locations.

### Português

Entre em contato com o fornecedor onde você adquiriu o produto se houver qualquer componente faltando. Os componentes podem diferir em locais distintos. Pilhas e baterias, após seu uso, não devem ser jogadas em lixo comum. Para evitar riscos à saúde humana e ao meio ambiente, realize o descarte ambientalmente adequado, em um Serviço Autorizado Samsung.

### Ports Portas

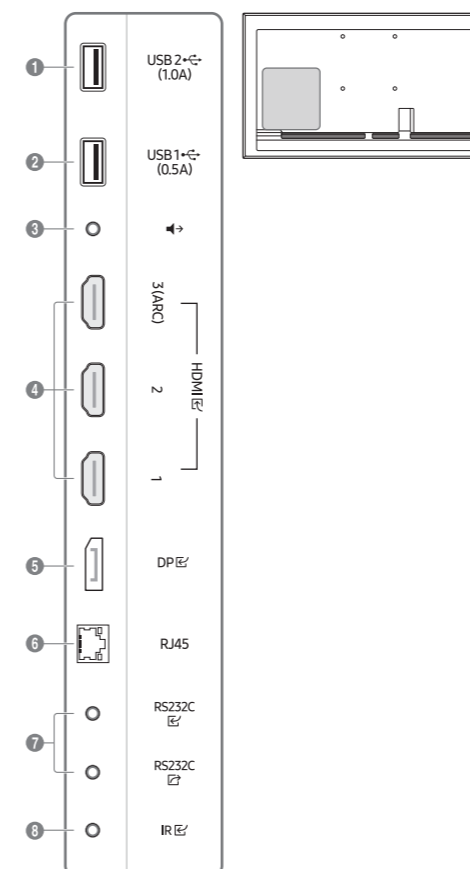

### English

- 1 Connect to a USB memory device.  
\* The USB ports on the product accept a maximum constant current of 1.0A. If the maximum value is exceeded, USB ports may not work.
- 2 Connect to a USB memory device.  
\* The USB ports on the product accept a maximum constant current of 0.5A. If the maximum value is exceeded, USB ports may not work.
- 3 Outputs sound to an audio device via an audio cable.
- 4 Connects to a source device using a HDMI cable or HDMI-DVI cable.
- 5 Connects to a PC using a DP cable.
- 6 Connects to MDC and the Internet using a LAN cable. (10/100 Mbps)
- 7 Connects to MDC using an RS232C adapter.
- 8 Connects to an external IR cable that receives signals from the remote control.

### Português

- 1 Conecta-se a um pen drive.  
\* As portas USB no produto aceitam uma corrente máxima constante de 1.0 A. Se o valor máximo for excedido, as portas USB podem não funcionar.
- 2 Conecta-se a um pen drive.  
\* As portas USB no produto aceitam uma corrente máxima constante de 0.5 A. Se o valor máximo for excedido, as portas USB podem não funcionar.
- 3 Saídas de som de um dispositivo de áudio via um cabo de áudio.
- 4 Conecta-se a um dispositivo de origem usando um cabo HDMI ou um cabo HDMI-DVI.
- 5 Conecta-se a um PC usando um cabo DP.
- 6 Conecta a MDC e Internet usando um cabo de rede. (10/100 Mbps)
- 7 Conecta-se ao MDC usando um adaptador RS232C.
- 8 Conecta com um cabo IV externo que recebe sinais do controle remoto.

## Connecting and Using a Source Device Conectando e usando um dispositivo de origem

### Connecting to a PC Conectando ao PC

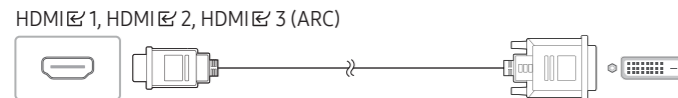
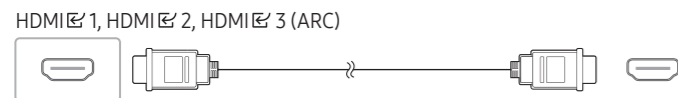

### Connecting to a Video Device Conectando a um dispositivo de vídeo

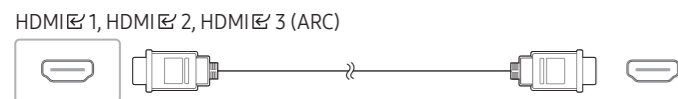
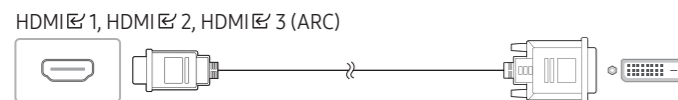

### Connecting to an Audio System Conectando a um sistema de áudio

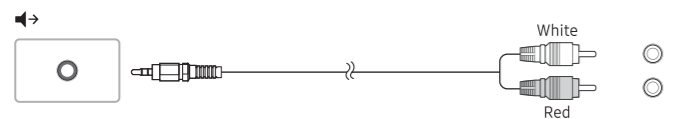

### Connecting HDMI to Sound system and Video device Conectar o HDMI ao sistema de som e ao dispositivo de vídeo

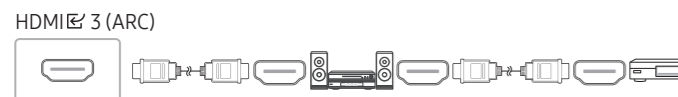

### Connecting the LAN Cable Conectando o cabo LAN

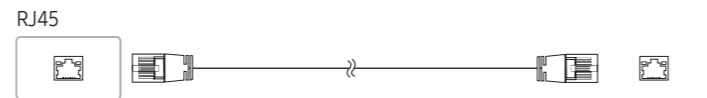

**English**  
Use Cat7(\*STP Type) cable for the connection. (10/100 Mbps)  
\*Shielded Twist Pair

**Português**  
Utilize um cabo Cat. 7 (\*tipo STP) para a conexão. (10/100 Mbps)

### Connecting to MDC Conectando-se ao MDC

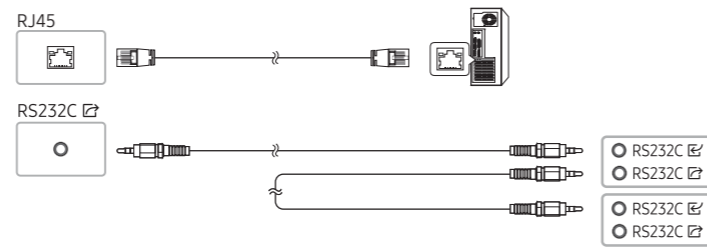
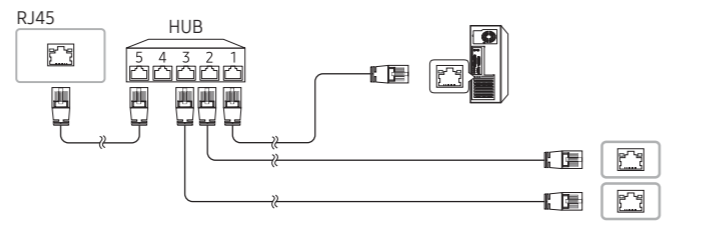
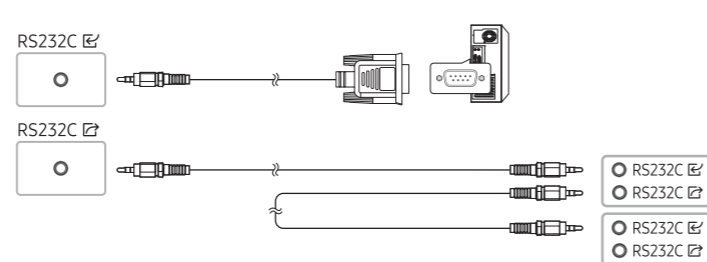

**English**  
For details on how to use the MDC programme, refer to Help after installing the programme. The MDC programme is available on the website.  
<http://www.samsung.com/displaysolutions>

**Português**  
Para detalhes sobre como usar o programa MDC, consulte a Ajuda após a instalação do programa. O programa MDC está disponível no site da web.

## Troubleshooting Guide Guia de solução de problemas

Issues	Solutions
The screen keeps switching on and off.	Check that the cable between the product and the PC is connected correctly.
No Signal is displayed on the screen.	Check that the product is connected correctly with a cable. Check that the source device connected to the product is powered on.

Problemas	Soluções
A tela fica ligando e desligando.	Verifique se o cabo entre o produto e o PC está conectado corretamente.
Sem Sinal é exibido na tela.	Verifique se o produto está conectado corretamente com um cabo. Verifique se o dispositivo de origem conectado ao produto está ligado.



## English Specifications

Model Name		QM43B	QM50B	QM55B
Panel	Size	43 CLASS (42.5 inches / 1079 cm)	50 CLASS (49.5 inches / 125.7 cm)	55 CLASS (54.6 inches / 138.7 cm)
	Display area	941.184 mm (H) x 529.416 mm (V)	1095.84 mm (H) x 616.41 mm (V)	1209.6 mm (H) x 680.4 mm (V)
Model Name		QM65B		QM75B
Panel	Size	65 CLASS (64.5 inches / 163.9 cm)		75 CLASS (74.5 inches / 189.3 cm)
	Display area	1428.48 mm (H) x 803.52 mm (V)		1650.24 mm (H) x 928.26 mm (V)
Power Supply		AC100-240V~ 50/60Hz Refer to the label at the back of the product as the standard voltage can vary in different countries.		
Environmental considerations	Operating	Temperature: 32 °F – 104 °F (0 °C – 40 °C) Humidity: 10% – 80%, non-condensing		
	Storage	Temperature: -4 °F – 113 °F (-20 °C – 45 °C) Humidity: 5% – 95%, non-condensing		

\* This device is a Class B digital apparatus.  
\* For detailed device specifications, visit the Samsung website.

**HDMI**  
HIGH-DEFINITION MULTIMEDIA INTERFACE

The terms HDMI and HDMI High-Definition Multimedia Interface, and the HDMI Logo are trademarks or registered trademarks of HDMI Licensing Administrator, Inc. in the United States and other countries.

## Português Especificações

Nome do modelo		QM43B	QM50B	QM55B
Painel	Tamanho	Classe 43 (42.5 polegadas / 1079 cm)	Classe 50 (49.5 polegadas / 125.7 cm)	Classe 55 (54.6 polegadas / 138.7 cm)
	Área de exibição	941.184 mm (H) x 529.416 mm (V)	1095.84 mm (H) x 616.41 mm (V)	1209.6 mm (H) x 680.4 mm (V)
Nome do modelo		QM65B		QM75B
Painel	Tamanho	Classe 65 (64.5 polegadas / 163.9 cm)		Classe 75 (74.5 polegadas / 189.3 cm)
	Área de exibição	1428.48 mm (H) x 803.52 mm (V)		1650.24 mm (H) x 928.26 mm (V)
Fornecimento de energia		AC100-240V~ 50/60Hz Consulte o rótulo na parte traseira do produto. A voltagem pode variar dependendo do país.		
Considerações ambientais	Operacional	Temperatura: 0 °C – 40 °C (32 °F – 104 °F) Umidade: 10% – 80%, sem condensação		
	Armazenamento	Temperatura: -20 °C – 45 °C (-4 °F – 113 °F) Umidade: 5% – 95%, sem condensação		

\* Este dispositivo é um equipamento digital classe B.  
\* Para especificações detalhadas dos dispositivos, visite o website da Samsung.

## Wall Mount Kit Specifications Especificações para o kit de montagem em parede

1 Model Name	2 VESA screw hole specs (A * B) in millimeters	3 C	4 Standard Screw	5 Quantity	6 Wall mount bracket	7 Product
QM43B	200 x 200	31-32 mm	M8	4		
QM50B		29-30 mm				
QM55B	30-31 mm					
QM65B		400 x 400	29-30 mm	M8	4	
QM75B	30-31 mm					

**Português**  
1 Nome do modelo / 2 Especificações do orifício do parafuso VESA (A \* B) em milímetros / 3 C / 4 Parafuso padrão / 5 Quantidade / 6 Suporte de montagem na parede / 7 Produto

## Contact SAMSUNG WORLD WIDE Entre em contato com a SAMSUNG WORLDWIDE

Web site: [www.samsung.com](http://www.samsung.com)

Country/Area País/Área	Customer Care Center Centro de atendimento ao cliente
BRAZIL	0800 555 0000 (Demais cidades e regiões) 4004-0000 (Capitais e grandes centros)



Este equipamento não tem direito à proteção contra interferência prejudicial e não pode causar interferência em sistemas devidamente autorizados.